

1

DEISA

DESARROLLO DE EQUIPOS
INDUSTRIALES S.A



ORIGINAL

J. L. Caula 2875 - Área Industrial - PAER
S2300 - RAFAELA (Sta. Fe) - Argentina
Tel./Fax: 0054 - 3492 - 506017 / 578382
deisa@desarrollosindustriales.com
www.desarrollosindustriales.com

Folio
Nº 02

Licitación Pública Internacional N° 02/2020 "Adquisición de equipamiento para potenciar la clasificación y separación de RSU, y dotar de la infraestructura necesaria para la mejora de las condiciones laborales de los recicladores urbanos, en pos de promover las bases de la economía circular de distintos municipios de la República Argentina". Apertura de ofertas: 31 de Agosto de 2020 a las 15:30 hs - **MINISTERIO DE AMBIENTE Y DESARROLLO SOSTENIBLE**

Formulario de Presentación de Oferta

Fecha: 31 de Agosto de 2020.
LPI No.: 02/2020
Llamado a la Licitación No.: 1
Alternativa No.: -

A: MINISTERIO DE AMBIENTE Y DESARROLLO SOSTENIBLE

Nosotros, los suscritos, declaramos que:

- (a) Hemos examinado y no hallamos objeción alguna a los documentos de licitación, incluso sus Enmiendas Nros. 1/2020, 2/2020, 3/2020, 4/2020 y 5/2020;
- (b) Ofrecemos proveer los siguientes Bienes y Servicios Conexos de conformidad con los Documentos de Licitación y de acuerdo con el Plan de Entregas establecido en la Lista de Bienes: **LOTE 1: Trituradora de vidrios, LOTE 2: Guillotina de neumáticos, LOTE 6: Puntos verdes móviles, LOTE 7: Enfardadora doble cajón, LOTE 8: Chipeadora de ramas, LOTE 9: Carrito recolector p/Rec. Urb., LOTE 10: Planta de clasificación de RSU.**
- (c) El precio total de nuestra oferta, excluyendo cualquier descuento ofrecido en el rubro (d) a continuación es: **USD 6.662.145.-** (Dólares Estadounidenses Seis millones seiscientos sesenta y dos mil ciento cuarenta y cinco con 00/100).
- (d) Los descuentos ofrecidos y la metodología para su aplicación son: **(NO APLICA)** Descuentos. Si nuestra oferta es aceptada, los siguientes descuentos serán aplicables: -- Metodología y Aplicación de los Descuentos. Los descuentos se aplicarán de acuerdo a la siguiente metodología: --
- (e) Nuestra oferta se mantendrá vigente por el período establecido en la Subcláusula 20.1 de las IAO, a partir de la fecha límite fijada para la presentación de las ofertas de conformidad con la Subcláusula 24.1 de las IAO. Esta oferta nos obligará y podrá ser aceptada en cualquier momento antes de la expiración de dicho período;
- (f) Si nuestra oferta es aceptada, nos comprometemos a obtener una Garantía de Cumplimiento del Contrato de conformidad con la Cláusula 44 de las IAO y Cláusula 18 de las CGC;
- (g) Los suscritos, incluyendo todos los subcontratistas o proveedores requeridos para ejecutar cualquier parte del Contrato, tenemos nacionalidad de países elegibles. La nacionalidad es Argentina.
- (h) No tenemos conflicto de intereses de conformidad con la Subcláusula 4.2 de las IAO;
- (i) Nuestra empresa, sus afiliados o subsidiarias, incluyendo todos los subcontratistas o proveedores para ejecutar cualquier parte del Contrato, no han sido declarados inelegibles por el Banco, bajo las leyes del país del Comprador o normativas oficiales, de conformidad con la Subcláusula 4.3 de las IAO;

Desarrollo de Equipos Industriales SA

[Firma]
Lic. ANALIA BETTE
APODERADA

[Handwritten signature]

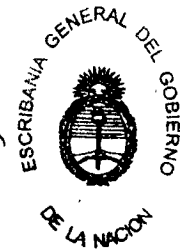

NORMA E. VERNA
ESCRIBANA ADSCRIPTA

2

DEISA

DESARROLLO DE EQUIPOS INDUSTRIALES S.A.



ORIGINAL

J. L. Caula 2875 - Área Industrial - PAER
S2300 - RAFAELA (Sta. Fe) - Argentina
Tel./Fax: 0054 - 3492 - 506017 / 578382
deisa@desarrollosindustriales.com
www.desarrollosindustriales.com



Licitación Pública Internacional N° 02/2020 "Adquisición de equipamiento para potenciar la clasificación y separación de RSU, y dotar de la infraestructura necesaria para la mejora de las condiciones laborales de los recicladores urbanos, en pos de promover las bases de la economía circular de distintos municipios de la República Argentina". Apertura de ofertas: 31 de Agosto de 2020 a las 15:30 hs – **MINISTERIO DE AMBIENTE Y DESARROLLO SOSTENIBLE**

(j) No tenemos ninguna sanción del Banco o de alguna otra Institución Financiera Internacional (IFI).

(k) Usaremos nuestros mejores esfuerzos para asistir al Banco en investigaciones.

(l) Nos comprometemos que dentro del proceso de selección (y en caso de resultar adjudicatarios, en la ejecución) del contrato, a observar las leyes sobre fraude y corrupción, incluyendo soborno, aplicables en el país del cliente.

(m) Las siguientes comisiones, gratificaciones u honorarios han sido pagados o serán pagados en relación con el proceso de esta licitación o ejecución del Contrato.

Nombre del Receptor	Dirección	Concepto	Monto
__NINGUNA__	_____	_____	_____
_____	_____	_____	_____
_____	_____	_____	_____

(Si no han sido pagadas o no serán pagadas, indicar "ninguna".)

(n) Entendemos que esta oferta, junto con su debida aceptación por escrito incluida en la notificación de adjudicación, constituirán una obligación contractual entre nosotros, hasta que el Contrato formal haya sido perfeccionado por las partes.

(o) Entendemos que ustedes no están obligados a aceptar la oferta evaluada más baja ni ninguna otra oferta que reciban.

Desarrollo de Equipos Industriales SA

Lic. ANALIA L. GETTE
APODERADA

Firma:

En calidad de Apoderada

Nombre: Analía Lorena Gette.

Debidamente autorizado para firmar la oferta por y en nombre de: Desarrollo de Equipos Industriales S.A.

El día 31 de Agosto de 2020.-

[Handwritten signature]

SECRETARIA GENERAL DEL GOBIERNO
DE LA NACION
NORMA E. VERNA
ESCRIBANA ADSCRIPTA

3

DEISADESARROLLO DE EQUIPOS
INDUSTRIALES S.A**ORIGINAL**J. L. Caula 2875 - Área Industrial - PAER
S2300 - RAFAELA (Sta. Fe) - Argentina
Tel./Fax: 0054 - 3492 - 506017 / 578382
deisa@desarrollosindustriales.com
www.desarrollosindustriales.com

PLANILLA DE PRECIOS RESUMEN POR LOTE ANEXA
Lista de Precios: Bienes de origen en el País del Comprador

País Comprador: Argentina		Ofertas de los Grupo A y B Moneda: DÓLARES ESTADOUNIDENSES				Fecha: 31/08/2020 LPI No: 02/2020 Alternativa No: - Página N° de	
1 N° de lote	2 Descripción de los Bienes	3 Fecha de Entrega según la definición de los Incoterms	4 Cantidad y unidad física	5 Precio Unitario CIP de cada artículo (*)	6 Precio Total CIP por cada artículo (Col. 4*5) (*)	7 Costo de la mano de obra, materia prima y componentes de origen en el País del Comprador % de la Col. 5	8 Impuestos sobre la venta y otros pagaderos por artículo si el contrato es adjudicado de acuerdo con IAO 14.6 (a)/(ii) (**)
1	Trituradora de vidrios MM350	De acuerdo a planilla de entregas	26 un.	N/A Zonas 1, 2, 3 y 4.	292.369,00	100%	27.781,57
2	Guillotina de neumáticos (hasta R24.5')	De acuerdo a planilla de entregas	29 un.	N/A Zonas 1, 2, 3 y 4.	674.529,00	100%	64.095,52
6	Puntos verdes móviles de arrastre (10 cont.)	De acuerdo a planilla de entregas	48 un.	N/A Zonas 1, 2, 3 y 4.	1.051.992,00	100%	99.963,04
7	Enfardadora doble cajón vertical.	De acuerdo a planilla de entregas	40 un.	N/A Zonas 1, 2, 3 y 4.	1.073.881,00	100%	102.042,99
8	Chipeadora de ramas (5Tn/h)	De acuerdo a planilla de entregas	35 un.	N/A Zonas 1, 2, 3 y 4.	1.320.385,00	100%	125.466,45
9	Camio recolector p/ Rec. Urb. ("Big Bag" 0.9x0.9)	De acuerdo a planilla de entregas	1748 un.	N/A Zonas 1, 2, 3 y 4.	994.738,00	100%	94.522,62
10	Planta de clasificación RSU	De acuerdo a planilla de entregas	19 un.	N/A Zonas 1 y 2.	1.254.252,00	100%	119.182,92
					Precio Total de Oferta USD 6.662.145,00		

(*) Valores expresados en Dólares Estadounidenses.

(**) Se indica como impuesto sobre la venta sólo el Impuesto al Valor Agregado, tomado al 10.5% por ser bienes de capital. En caso de que para la evaluación de otras propuestas se tomen criterios que impliquen tomar otros impuestos (ej: impuesto al débito y crédito), o impuestos a la venta de jurisdicciones locales (IIBB provinciales o tasas municipales), solicitamos que las mismas sean consideradas igualando las condiciones de análisis de nuestra propuesta respecto al resto. La presente solicitud no anula ni condiciona nuestra oferta, sólo aclara que hemos tomado un criterio estricto de lo mencionado en el Art. 14.6.a) ii) del Pliego "todo impuesto a las ventas u otro tipo de impuesto que obligue al País del Comprador a pagar sobre los Bienes en caso de ser adjudicado el Contrato al Oferente"

Nombre del Oferente: Desarrollo de Equipos Industriales S.A.

Firma del Oferente:

Desarrollo de Equipos Industriales SA

Fecha: 31/08/2020

[Firma]
LISB. ANALIA G. GETTE
APODERADA

[Handwritten signature]



NORMA E. VERNA
ESCRIBANA ADSCRIPTA

4



Precio y Cronograma de cumplimiento – Servicios Conexos

Moneda: DÓLARES ESTADOUNIDENSES						
Fecha: 31/08/2020 LPI No: 02/2020 Alternativa No: - Página N° de						
1	2	3	4	5	6	7
Servicio N°	Descripción de los Servicio	País de Origen	Fecha de Entrega en el Lugar de Destino Final	Cantidad y Unidad física	Precio Unitario	Precio Total por Servicio (Col 5 x 6 o un estimado) No Aplica
1	Transporte y seguro de equipo de lote perteneciente a Grupo A hasta Localidad incluida en la ZONA 1	N/A	De acuerdo con cronograma de entregas		5.273,51	
2	Transporte y seguro de equipo de lote perteneciente a Grupo A hasta Localidad incluida en la ZONA 2	N/A	De acuerdo con cronograma de entregas	197 un.	5.639,48	N/A
3	Transporte y seguro de equipo de lote perteneciente a Grupo A hasta Localidad incluida en la ZONA 3	N/A	De acuerdo con cronograma de entregas		8.055,55	
4	Transporte y seguro de equipo de lote perteneciente a Grupo A hasta Localidad incluida en la ZONA 4	N/A	De acuerdo con cronograma de entregas		15.255,78	
5	Transporte y seguro de equipo de lote perteneciente a Grupo B hasta Localidad incluida en la ZONA 1	N/A	De acuerdo con cronograma de entregas		8,73	
6	Transporte y seguro de equipo de lote perteneciente a Grupo B hasta Localidad incluida en la ZONA 2	N/A	De acuerdo con cronograma de entregas		12,22	
7	Transporte y seguro de equipo de lote perteneciente a Grupo B hasta Localidad incluida en la ZONA 3	N/A	De acuerdo con cronograma de entregas	1748 un.	47,27	N/A
8	Transporte y seguro de equipo de lote perteneciente a Grupo B hasta Localidad incluida en la ZONA 4	N/A	De acuerdo con cronograma de entregas		103,54	

*NOTA: SE DEBERÁN COMPLETAR LOS PRECIOS UNITARIOS DE CADA UNO DE LOS FLETES A LAS DISTINTAS ZONAS, DE ACUERDO CON EL GRUPO AL QUE PERTENECE EL LOTE, PARA PERMITIR LA CORRECTA EVALUACIÓN.
 • SI SOLAMENTE SE OFERTARA POR BIENES DEL "GRUPO A", SE DEBERÁN INDICARAN LOS PRECIOS CORRESPONDIENTES A LOS 4 PRIMEROS SERVICIOS CONEXOS (1 AL 4).
 • SI SOLO SE OFERTA POR BIENES DEL "GRUPO B", SE DEBERÁN COTIZAR SOLAMENTE LOS PRECIOS DE LOS SERVICIOS CONEXOS 5 AL 8.
 • SI SE OFERTARA POR LOTES DE AMBOS GRUPOS, SE DEBERÁN COTIZAR TODOS LOS 8 SERVICIOS CONEXOS (1 AL 8)

Nombre del Oferente: Desarrollo de Equipos Industriales S.A. Firma del Oferente: *[Firma]* Fecha: 31/08/2020

Desarrollo de Equipos Industriales SA
LIC. ANA LAL. GETTE
APODERADA

[Handwritten signature]

ESCRIBANIA GENERAL DEL GOBIERNO
DE LA NACION
NORMA E. VERNA
ESCRIBANA ADSCRIPTA

5

Formulario de Presentación de Oferta

Fecha: 31 de Agosto 2020
LPI No.: GIRSU-A-102-LPI=B=N°02-2020
Llamado a Licitación No.: 02/2020
Alternativa No. N/A

A: *Ministerio de Ambiente y Desarrollo Sostenible*

Nosotros, los suscritos, declaramos que:

- (a) Hemos examinado y no hallamos objeción alguna a los documentos de licitación, incluso sus Enmiendas Nos. 1, 2, 3 Y 4;
- (b) Ofrecemos proveer los siguientes Bienes y Servicios Conexos de conformidad con los Documentos de Licitación y de acuerdo con el Plan de Entregas establecido en la Lista de Bienes:

Lote 1, Trituradora de vidrios
Lote 2, Guillotina de neumáticos
Lote 4, Balanza para camión eje portátil
Lote 5, Balanza de Piso 1500kgs
Lote 7, Enfardadora doble cajón vertical

- (c) El precio total de nuestra oferta, excluyendo cualquier descuento ofrecido en el rubro (d) a continuación es:

Lote 1, Trituradora de vidrios:

Total Precio DDP (Con IVA) (Incoterms 2010): **US\$445,740.23** cuatrocientos cuarenta y cinco mil setecientos cuarenta con 23/100 USD (dólares Americanos);

Lote 2, Guillotina de neumáticos

Total Precio Total DDP (Con IVA) (Incoterms 2010): **US\$1,274,133.35** Un millón doscientos setenta y cuatro mil ciento treinta y tres con 35/100 USD (dólares Americanos) (incluye flete);

Lote 4, Balanza para camión eje portátil

Total Precio Total DDP (Con IVA) (Incoterms 2010): **US\$95,190.25** Noventa y cinco mil noventa y cinco con 25/100 USD (dólares Americanos) (incluye flete);

Lote 5, Balanza de Piso 1500kgs

Total Precio Total DDP (Con IVA) (Incoterms 2010): **US\$67,069.52** Sesenta y siete mil sesenta y nueve con 52/100 USD (dólares Americanos) (incluye flete);

Lote 7, Enfardadora doble cajón vertical

Total Precio Total DDP (Con IVA) (Incoterms 2010): **US\$1,061,198.43** Un millón sesenta y un mil ciento noventa y ocho con 43/100 USD (dólares Americanos) (incluye flete);

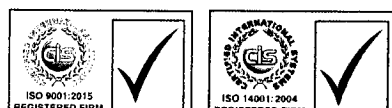

[Handwritten signature]

ESCRIBANA GENERAL DEL GOBIERNO DE LA NACION

NORMA E. VERNA
ESCRIBANA ADSCRIPTA

6

Precio total de la Oferta: \$2,943,331.78 USD Dos millones novecientos cuarenta y tres mil trescientos treinta y uno con 78/100 (dólares Americanos)

(d) Los descuentos ofrecidos y la metodología para su aplicación son: **NO APLICA**

Descuentos. Si nuestra oferta es aceptada, los siguientes descuentos serán aplicables: *N/A*;

Metodología y Aplicación de los Descuentos. Los descuentos se aplicarán de acuerdo a la siguiente metodología: *N/A*;

- (e) Nuestra oferta se mantendrá vigente por el período establecido en la Subcláusula 20.1 de las IAO, a partir de la fecha límite fijada para la presentación de las ofertas de conformidad con la Subcláusula 24.1 de las IAO. Esta oferta nos obligará y podrá ser aceptada en cualquier momento antes de la expiración de dicho período;
- (f) Si nuestra oferta es aceptada, nos comprometemos a obtener una Garantía de Cumplimiento del Contrato de conformidad con la Cláusula 44 de las IAO y Cláusula 18 de las CGC;
- (g) Los suscritos, incluyendo todos los subcontratistas o proveedores requeridos para ejecutar cualquier parte del Contrato, tenemos nacionalidad de países elegibles: Brasil, Reino Unido, y nuestros proveedores de Argentina;
- (h) No tenemos conflicto de intereses de conformidad con la Subcláusula 4.2 de las IAO;
- (i) Nuestra empresa, sus afiliados o subsidiarias, incluyendo todos los subcontratistas o proveedores para ejecutar cualquier parte del Contrato, no han sido declarados inelegibles por el Banco, bajo las leyes del país del Comprador o normativas oficiales, de conformidad con la Subcláusula 4.3 de las IAO;
- (j) No tenemos ninguna sanción del Banco o de alguna otra Institución Financiera Internacional (IFI).
- (k) Usaremos nuestros mejores esfuerzos para asistir al Banco en investigaciones.
- (l) Nos comprometemos que dentro del proceso de selección (y en caso de resultar adjudicatarios, en la ejecución) del contrato, a observar las leyes sobre fraude y corrupción, incluyendo soborno, aplicables en el país del cliente.
- (m) Las siguientes comisiones, gratificaciones u honorarios han sido pagados o serán pagados en relación con el proceso de esta licitación o ejecución del Contrato:

Nombre del Receptor	Dirección	Concepto	Monto
<u>Jose Maria Etcheberry</u>	<u>Chacabuco 194 piso 5</u>	<u>Agente Unit Export</u>	<u>\$2,500 (USD)</u>
_____	<u>Dto. "B", C1069AAD</u>	<u>Ltd. En Argentina</u>	_____
_____	<u>Buenos Aires,</u>	_____	_____
_____	<u>Argentina</u>	_____	_____

(Si no han sido pagadas o no serán pagadas, indicar "ninguna".)

- (n) Entendemos que esta oferta, junto con su debida aceptación por escrito incluida en la notificación de adjudicación, constituirán una obligación contractual entre nosotros, hasta que el Contrato formal haya sido perfeccionado por las partes.
- (o) Entendemos que ustedes no están obligados a aceptar la oferta evaluada más baja ni



[Handwritten signature]

ESCRIBANA GENERAL DEL GOBIERNO
DE LA NACION
NORMA E. VERNAS
ESCRIBANA ADSCRIPTA

7

ninguna otra oferta que reciban.

Firma:

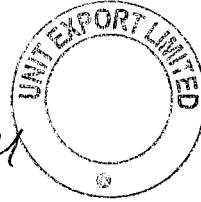

En calidad de *Export Project Controller*

Nombre: *Marisol Lehan*

Debidamente autorizado para firmar la oferta por y en nombre de: *UNIT EXPORT LIMITED*.

El día 31 de Agosto 2020.

4



[Handwritten signature]

ESCRIBANA GENERAL DEL GOBIERNO

DE LA NACION
NORMA E. VERNA
ESCRIBANA ADSCRIPTA

A

Fecha: 31 de Agosto 2020 LPI No GIRSU-A-102-LPI-B-N°02-2020 Alternativa No: n/a Página N° 1 of 2							
País Comprador (Ofertas de los Grupo A y B) Monedas de conformidad con la Subcláusula 15							
1	2	3	4	5	6	7	8
No. de lote	Descripción de los Bienes	Fecha de entrega según definición de Incoterms	Cantidad y unidad física	Precio Unitario CIP [indicar lugar de destino convenido] de cada artículo	Precio Total CIP por cada artículo (Col. 4x5)	Costo de la mano de obra, materia prima y componentes de origen en el País del Comprador % de la Col. 5	Impuestos sobre la venta y otros pagaderos por artículo si el contrato es adjudicado de acuerdo con IAO 14.6.(a)(ii)
[indicar No. de lote]	[indicar nombre de los Bienes]	[indicar la fecha de entrega ofertada]	[indicar el número de unidades a proveer y el nombre de la unidad física de medida]	[indicar precio unitario CIP]	[indicar precio total CIP por cada artículo]	[indicar el costo de la mano de obra, materia prima y componentes de origen en el País del Comprador como un % del precio CIP de cada artículo]	[indicar impuestos sobre la venta y otros pagaderos por artículo si el contrato es adjudicado]
LOTE 1	Trituradora de vidrios	90 días	26	14,540.21	378,045.46	incluido	10.5%
LOTE 2	Guillotina de neumaticos	90 días	29	38,824.57	1,125,912.53	incluido	10.5%
LOTE 4	Balanza para camion	90 días	24	3,457.40	82,977.60	incluido	10.5%
LOTE 5	Balanza de piso	90 días	50	1,132.48	56,624.00	incluido	10.5%
LOTE 7	Enfardadora doble cajón vertical	90 días	40	23,37.53	935,021.20	incluido	10.5%



UNIT EXPORT



[Handwritten signature]

ESCRIBANA GENERAL DEL GOBIERNO

DE LA NACION
NORMA E. VERNI
ESCRIBANA ADSCRIPTA

9

Precio Total
\$2,578,580.79 USD

Nombre del Oferente: UNIT EXPORT LIMITED

Firma del Oferente:

Wardlaw

Fecha: 31 de Agosto 2020

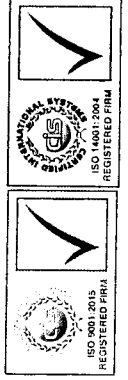
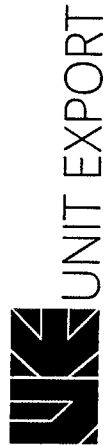
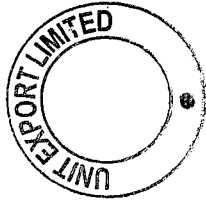

5

6

1

1

[Handwritten signature]

ESCRIBANIA GENERAL DEL GOBIERNO
DE LA NACION
NORMA E. VERNA
ESCRIBANA ADSCRIPTA

Precio y Cronograma de cumplimiento - Servicios Conexos

Fecha: 31 de Agosto 2020 LPI No: GIRSU-A-102-LPI-B- N°02-2020 Alternativa No: N/A						
Monedas de conformidad con la Subcláusula 15 de las IAO						
1	2	3	4	5	6	7
Servicio N°	Descripción de los Servicios	País de Origen	Fecha de Entrega en el Lugar de Destino Final	Cantidad y Unidad física	Precio Unitario	Precio Total por Servicio (Col 5 x 6 o un estimado) No Aplica
1	Transporte y seguro de equipo de lote perteneciente a Grupo A hasta Localidad incluida en la ZONA 1	N/A	De acuerdo con cronograma de entregas	ZONA 1: 42 ZONA 2: 11 ZONA 3: 19 ZONA 4: 7	\$12,500	N/A
2	Transporte y seguro de equipo de lote perteneciente a Grupo A hasta Localidad incluida en la ZONA 2	N/A	De acuerdo con cronograma de entregas		\$7,500	
3	Transporte y seguro de equipo de lote perteneciente a Grupo A hasta Localidad incluida en la ZONA 3	N/A	De acuerdo con cronograma de entregas		\$20,500	
4	Transporte y seguro de equipo de lote perteneciente a Grupo A hasta Localidad incluida en la ZONA 4	N/A	De acuerdo con cronograma de entregas		\$13,500	



[Handwritten signature]

ESCRIBANA GENERAL DEL GOBIERNO
DE LA NACION
NORMA E. VERNA
ESCRIBANA ADSCRIPTA

11

5	Transporte y seguro de equipo a Localidad incluida en la ZONA 1	N/A	De acuerdo con cronograma de entregas	ZONA 1: 54 ZONA 2: 13 ZONA 3: 17 ZONA 4: 6	\$10,500	N/A
6	Transporte y seguro de equipo a Localidad incluida en la ZONA 2	N/A	De acuerdo con cronograma de entregas		\$6,500	
7	Transporte y seguro de equipo a Localidad incluida en la ZONA 3	N/A	De acuerdo con cronograma de entregas		\$14,500	
8	Transporte y seguro de equipo a Localidad incluida en la ZONA 4	N/A	De acuerdo con cronograma de entregas		\$8,500	
<p><i>*Nota: Estos precios fueron calculados aproximados (redondeados) debido a la complejidad de repartir los bienes de los diferentes lotes a cada zona.</i></p>					Precio Total de la Oferta DDP (Incoterms 2010)	\$ 2,943,331.78 USD

- *NOTA: SE DEBERÁN COMPLETAR LOS PRECIOS UNITARIOS DE CADA UNO DE LOS FLETES A LAS DISTINTAS ZONAS, DE ACUERDO CON EL GRUPO AL QUE PERTENECE EL LOTE, PARA PERMITIR LA CORRECTA EVALUACIÓN.**
- SI SOLAMENTE SE OFERTARA POR BIENES DEL "GRUPO A", SE DEBERÁN INDICAR LOS PRECIOS CORRESPONDIENTES A LOS 4 PRIMEROS SERVICIOS CONEXOS (1 AL 4).
 - SI SOLO SE OFERTA POR BIENES DEL "GRUPO B", SE DEBERÁN COTIZAR SOLAMENTE LOS PRECIOS DE LOS SERVICIOS CONEXOS 5 AL 8.
 - SI SE OFERTARA POR LOTES DE AMBOS GRUPOS, SE DEBERÁN COTIZAR TODOS LOS 8 SERVICIOS CONEXOS (1 AL 8)



Nombre del Oferente: UNIT EXPORT LIMITED Firma del Oferente: Fecha: 31 de Agosto 2020

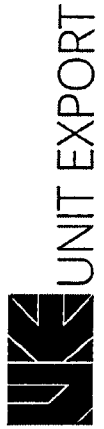

[Handwritten signature]



REPUBLICA DE CHILE
NORMA E. VERNA
ESCRIBANA ADSCRIPTA

✓

12

Formulario de Presentación de Oferta

Fecha: **31 de Agosto de 2020**

LPI No.: **02/2020**

Llamado a la Licitación No.: **02/2020 - GIRSU-A-102-LPI-B**

Alternativa No.: **N/A**

A: *Ministerio de Ambiente y Desarrollo Sostenible de la Nación*

Nosotros, los suscritos, declaramos que:

(a) Hemos examinado y no hallamos objeción alguna a los documentos de licitación, incluso sus Enmiendas Nos.

Nro. 1 del 21 de julio de 2020; Nro. 2 del 05 de Agosto de 2020; Nro. 3 del 10 de Agosto 2020; Nro. 4 del 14 de Agosto 2020; Nro. 5 del 24 de Agosto de 2020.

(b) Ofrecemos proveer los siguientes Bienes y Servicios Conexos de conformidad con los Documentos de Licitación y de acuerdo con el Plan de Entregas establecido en la Lista de Bienes: *Chipeadora de Ramas (5Tn/h) y Planta de clasificación RSU;*

(c) El precio total de nuestra oferta, excluyendo cualquier descuento ofrecido en el rubro (d) a continuación es: **\$ 249.717.00.- (Pesos Doscientos cuarenta y nueve millones setecientos diecisiete mil);**

(d) Los descuentos ofrecidos y la metodología para su aplicación son: **(NO APLICA)**

Descuentos. Si nuestra oferta es aceptada, los siguientes descuentos serán aplicables:

(NO APLICA)

Metodología y Aplicación de los Descuentos. Los descuentos se aplicarán de acuerdo a la siguiente metodología: **(NO APLICA);**

(e) Nuestra oferta se mantendrá vigente por el período establecido en la Subcláusula 20.1 de las IAO, a partir de la fecha límite fijada para la presentación de las ofertas de conformidad con la Subcláusula 24.1 de las IAO. Esta oferta nos obligará y podrá ser aceptada en cualquier momento antes de la expiración de dicho período;

(f) Si nuestra oferta es aceptada, nos comprometemos a obtener una Garantía de Cumplimiento del Contrato de conformidad con la Cláusula 44 de las IAO y Cláusula 18 de las CGC;

(g) Los suscritos, incluyendo todos los subcontratistas o proveedores requeridos para ejecutar cualquier parte del Contrato, tenemos nacionalidad de países elegibles.



Nacionalidad: Argentina

(h) No tenemos conflicto de intereses de conformidad con la Subcláusula 4.2 de las IAO;

(i) Nuestra empresa, sus afiliados o subsidiarias, incluyendo todos los subcontratistas o proveedores para ejecutar cualquier parte del Contrato, no han sido declarados inelegibles por el Banco, bajo las leyes del país del Comprador o normativas oficiales, de conformidad con la Subcláusula 4.3 de las IAO;

(j) No tenemos ninguna sanción del Banco o de alguna otra Institución Financiera Internacional (IFI).

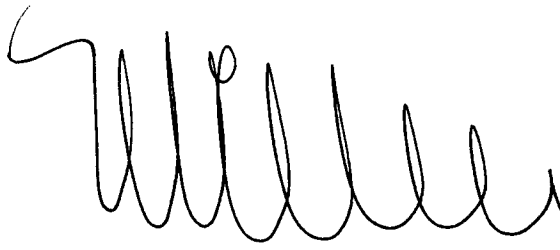
Eduardo Franchi
Apoderado
E.V.A. S.A.



SECRETARÍA GENERAL DE GOBIERNO
DE LA NACIÓN
NORMA E. VERNA
ESCRIBANA ADSCRIPTA

13

- (k) Usaremos nuestros mejores esfuerzos para asistir al Banco en investigaciones.
- (l) Nos comprometemos que dentro del proceso de selección (y en caso de resultar adjudicatarios, en la ejecución) del contrato, a observar las leyes sobre fraude y corrupción, incluyendo soborno, aplicables en el país del cliente.
- (m) Las siguientes comisiones, gratificaciones u honorarios han sido pagados o serán pagados en relación con el proceso de esta licitación o ejecución del Contrato: **(NO APLICA)**

Nombre del Receptor	Dirección	Concepto	Monto

(Si no han sido pagadas o no serán pagadas, indicar "ninguna".)

- (n) Entendemos que esta oferta, junto con su debida aceptación por escrito incluida en la notificación de adjudicación, constituirán una obligación contractual entre nosotros, hasta que el Contrato formal haya sido perfeccionado por las partes.
- (o) Entendemos que ustedes no están obligados a aceptar la oferta evaluada más baja ni ninguna otra oferta que reciban.

Eduardo Franchi
 Apoderado
 E.V.A. S.A.

Firma:

En calidad de **Apoderado**

Nombre: **Eduardo Daniel Franchi**

Debidamente autorizado para firmar la oferta por y en nombre de: **E.V.A. S.A.**

El día **31 de Agosto de 2020**

Eduardo Franchi
 Apoderado
 E.V.A. S.A.

Handwritten signature



NORMA E. VERNA
ESCRIBANA ADSCRIPTA

14

Lista de Precios: Bienes de origen en el País del Comprador							
País Comprador: Argentina		(Ofertas de los Grupos A y B)		Fecha: 31 de Agosto de 2020			
		Moneda: PESOS ARGENTINOS		LPI No.: 02/2020			
				Alternativa No.: N/A			
				Página N° 1 de 1			
1	2	3	4	5	6	7	8
No. De lote	Descripción de los Bienes	Fecha de entrega según definición de Incoterms	Cantidad y unidad física	Precio Unitario CIP	Precio Total CIP por cada artículo (Col. 4x5)	Costo de la mano de obra, materia prima y componentes de origen en el País del Comprador % de la Col.5	Impuestos sobre la venta y otros pagaderos por artículo si el contrato es adjudicado de acuerdo con IAO 14.6 (a) (ii)
8	Chipeadora de ramas	De acuerdo a los establecido en el PBC, se entrega el 30% de los equipos ofertados a los 21 días de perfeccionado el contrato, y luego entregas parciales proporcionales cada 30 días hasta completar el total en el plazo establecido.	35	\$ 3.408.600,00	\$ 119.301.000,00	100%	Zona 1 - IIBB 13% Zona 2 - IIBB 13% Zona 3 - IIBB 13% Zona 4 Pcia. de Chubut - IIBB 14% Pcia. de Río Negro - IIBB 13% Pcia. de Santa Cruz - IIBB 13,5%
						Total Precio de la Oferta	\$ 119.301.000,00

NOMBRE DEL OFERENTE: E.V.A. S.A.

FIRMA DEL OFERENTE:

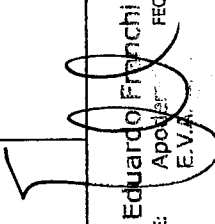
Eduardo Franchi
Apoderado
E.V.A.

FECHA: 31 de Agosto de 2020

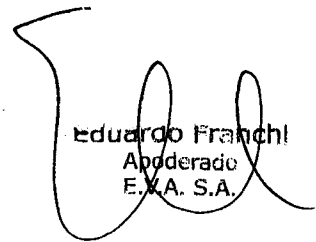
Eduardo Franchi
Apoderado
E.V.A. S.A.

[Handwritten signature]

ESCRIBANA GENERAL DEL GOBIERNO
DE LA NACION
NORMA E. VERNA
ESCRIBANA ADSCRIPTA

15

272

Lista de Precios: Bienes de origen en el País del Comprador							
País Comprador: Argentina		(Ofertas de los Grupos A y B)		Fecha: 31 de Agosto de 2020			
Moneda: PESOS ARGENTINOS				LPI No.: 02/2020			
				Alternativa No.: N/A			
				Página N° 1 de 1			
1	2	3	4	5	6	7	8
No. De lotes	Descripción de los Bienes	Fecha de entrega según definición de Incoterms	Cantidad y unidad física	Precio Unitario CIP	Precio Total CIP por cada artículo (Col. 4x5)	Costo de la mano de obra, materia prima y componentes de origen en el País del Comprador % de la Col.5	Impuestos sobre la venta y otros pagaderos por artículo si el contrato es adjudicado de acuerdo con IAO 14.6 (a) (ii)
10	Planta de clasificación RSU	De acuerdo a los establecido en el PBC, se entrega el 30% de los equipos ofertados a los 21 días de perfeccionado el contrato, y luego entregas parciales proporcionales cada 30 días hasta completar el total en el plazo establecido.	19	\$ 6.864.000,00	\$ 130.416.000,00	100%	Zona 1 - IIBB 13% Zona 2 - IIBB 13%
						Total Precio de la Oferta	\$ 130.416.000,00

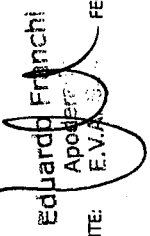
Eduardo Franchi
Apoderado
E.V.A. S.A.

FIRMA DEL OFERENTE: E.V.A. S.A. FECHA: 31 de Agosto de 2020

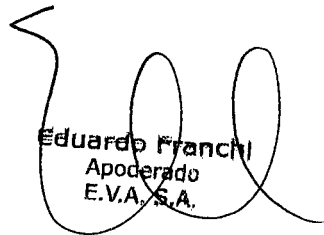
Eduardo Franchi
Apoderado
E.V.A. S.A.

[Handwritten signature]

L

ESCRIBANIA GENERAL DEL GOBIERNO
DE LA NACION
NORMA E. VERNA
ESCRIBANA ADSCRIPTA

16

Precio y Cronograma de cumplimiento - Servicios Conexos

Moneda: PESOS ARGENTINOS						
Fecha: 31 de Agosto de 2020						
LPI No.: 02/2020						
Alternativa No.: N/A						
Pagina N° 1 de 1						
1	2	3	4	5	6	7
Servicio N°	Descripción de los Servicios	País de Origen	Fecha de Entrega en el Lugar de Destino Final	Cantidad y Unidad física	Precio Unitario	Precio Total por Servicio (Col 5x6 o un estimado) No Aplica
1	Transporte y seguro de equipo de lote perteneciente a Grupo A hasta Localidad incluida en la ZONA 1	N/A	De acuerdo al cronograma de entregas		\$ 405.600,00	
2	Transporte y seguro de equipo de lote perteneciente a Grupo A hasta Localidad incluida en la ZONA 2	N/A	De acuerdo al cronograma de entregas	54	\$ 436.800,00	
3	Transporte y seguro de equipo de lote perteneciente a Grupo A hasta Localidad incluida en la ZONA 3	N/A	De acuerdo al cronograma de entregas		\$ 624.000,00	
4	Transporte y seguro de equipo de lote perteneciente a Grupo A hasta Localidad incluida en la ZONA 4	N/A	De acuerdo al cronograma de entregas		\$ 1.117.000,00	N/A
5	Transporte y seguro de equipo a Localidad incluida en la ZONA 1	N/A	De acuerdo al cronograma de entregas	N/A	N/A	
6	Transporte y seguro de equipo a Localidad incluida en la ZONA 2	N/A	De acuerdo al cronograma de entregas	N/A	N/A	
7	Transporte y seguro de equipo a Localidad incluida en la ZONA 3	N/A	De acuerdo al cronograma de entregas	N/A	N/A	
8	Transporte y seguro de equipo a Localidad incluida en la ZONA 4	N/A	De acuerdo al cronograma de entregas	N/A	N/A	

*NOTA: SE DEBERÁN COMPLETAR LOS PRECIOS UNITARIOS DE CADA UNO DE LOS FLETES A LAS DISTINTAS ZONAS, DE ACUERDO CON EL GRUPO AL QUE PERTENECE EL LOTE, PARA PERMITIR LA CORRECTA EVALUACIÓN.

- SI SOLAMENTE SE OFERTARA POR BIENES DEL "GRUPO A", SE DEBERÁN INDICAR EN LOS PRECIOS CORRESPONDIENTES A LOS 4 PRIMEROS SERVICIOS CONEXOS (1 AL 4).
- SI SOLO SE OFERTA POR BIENES DEL "GRUPO B", SE DEBERÁN COTIZAR SOLAMENTE LOS PRECIOS DE LOS SERVICIOS CONEXOS 5 AL 8.
- SI SE OFERTARA POR LOTES DE AMBOS GRUPOS, SE DEBERÁN COTIZAR TODOS LOS 8 SERVICIOS CONEXOS (1 AL 8)

NOMBRE DEL OFERENTE: E.V.A. S.A.

FIRMA DEL OFERENTE:

FECHA: 31 de Agosto de 2020

Eduardo Franchi
 Apoderado
 E.V.A. S.A.

[Handwritten signature]

ESCRIBANIA GENERAL DEL GOBIERNO

DE LA NACION
NORMA E. VERNA
ESCRIBANA ADSCRIPTA

Formulario de Presentación de Oferta

Fecha: 31 de agosto de 2020

LPI No.: 02/2020

Llamado a la Licitación No.: 1

Alternativa No.: 1 única oferta:

A: Ministerio de Ambiente y Desarrollo Sostenible

Nosotros, los suscritos, declaramos que:

- (a) Hemos examinado y no hallamos objeción alguna a los documentos de licitación, incluso sus Enmiendas Nos. 1/2020, 2/2020, 3/2020, 4/2020 y 5/2020
- (b) Ofrecemos proveer los siguientes Bienes y Servicios Conexos de conformidad con los Documentos de Licitación y de acuerdo con el Plan de Entregas establecido en la Lista de Bienes: Chipeadoras de ramas marca Lippel modelo PDU 260 y Trituradora de vidrios (adjuntamos documentación técnica) y los servicios de entrega, capacitación, mantenimiento y garantía según IAO;
- (c) El precio total de nuestra oferta, excluyendo cualquier descuento ofrecido en el rubro (d) a continuación es de **Dólares Estadounidenses un millón ochocientos setenta y nueve mil doscientos noventa y ocho con 07/100 u\$s 1.879.298,07**
- (d) Los descuentos ofrecidos y la metodología para su aplicación son: **(NO APLICA)**
 - Descuentos.** Si nuestra oferta es aceptada, los siguientes descuentos serán aplicables: N/A
 - Metodología y Aplicación de los Descuentos.** Los descuentos se aplicarán de acuerdo a la siguiente metodología: N/A
- (e) Nuestra oferta se mantendrá vigente por el período establecido en la Subcláusula 20.1 de las IAO, a partir de la fecha límite fijada para la presentación de las ofertas de conformidad con la Subcláusula 24.1 de las IAO. Esta oferta nos obligará y podrá ser aceptada en cualquier momento antes de la expiración de dicho período;
- (f) Si nuestra oferta es aceptada, nos comprometemos a obtener una Garantía de Cumplimiento del Contrato de conformidad con la Cláusula 44 de las IAO y Cláusula 18 de las CGC;
- (g) Los suscritos, incluyendo todos los subcontratistas o proveedores requeridos para ejecutar cualquier parte del Contrato, tenemos nacionalidad de países elegibles, Oferente Lippel - Engenharia e equipamentos de nacionalidad Brasileira y Representante técnico Ricardo Gabriel Fernandez radicado y de nacionalidad Argentinas
- (h) No tenemos conflicto de intereses de conformidad con la Subcláusula 4.2 de las IAO;
- (i) Nuestra empresa, sus afiliados o subsidiarias, incluyendo todos los subcontratistas o proveedores para ejecutar cualquier parte del Contrato, no han sido declarados inelegibles por el Banco, bajo las leyes del país del Comprador o normativas oficiales, de conformidad con la Subcláusula 4.3 de las IAO;
- (j) No tenemos ninguna sanción del Banco o de alguna otra Institución Financiera Internacional (IFI).

[Handwritten signature]



DE LA NACION
NORMA E. VERNA
ESCRIBANA ADSCRIPTA

148

- (k) Usaremos nuestros mejores esfuerzos para asistir al Banco en investigaciones.
- (l) Nos comprometemos que dentro del proceso de selección (y en caso de resultar adjudicatarios, en la ejecución) del contrato, a observar las leyes sobre fraude y corrupción, incluyendo soborno, aplicables en el país del cliente.
- (m) Las siguientes comisiones, gratificaciones u honorarios han sido pagados o serán pagados en relación con el proceso de esta licitación o ejecución del Contrato:

Nombre del Receptor	Dirección	Concepto	Monto
Ninguna	Ninguna	Ninguna	Ninguna
Ninguna	Ninguna	Ninguna	Ninguna
Ninguna	Ninguna	Ninguna	Ninguna
Ninguna	Ninguna	Ninguna	Ninguna

(Si no han sido pagadas o no serán pagadas, indicar "ninguna".)

- (n) Entendemos que esta oferta, junto con su debida aceptación por escrito incluida en la notificación de adjudicación, constituirán una obligación contractual entre nosotros, hasta que el Contrato formal haya sido perfeccionado por las partes.
- (o) Entendemos que ustedes no están obligados a aceptar la oferta evaluada más baja ni ninguna otra oferta que reciban.

Firma: Lucas Lippel

En calidad de director de Lippel Engenharia e equipamentos Eirelli - Me

Nombre: Ricardo Gabriel Fernández

Debidamente autorizado para firmar la oferta por y en nombre de: Lippel - Engenharia e equipamentos Eirelli - Me

El día 30 de agosto de 2020



Ricardo Fernández
Representante
Lippel Engenharia e Equipamentos

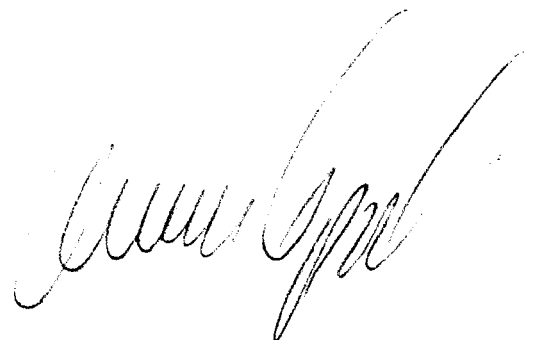

[Handwritten signature]

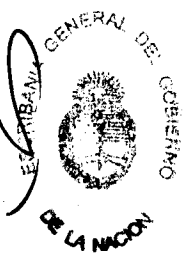

NORMA E. VERNA
ESCRIBANA ADSCRIPTA

FORMULARIOS DE LISTAS DE PRECIOS

Parte I. Sección IV. Formularios de la Oferta

Lista de Precios: Bienes fabricados fuera del país del Comprador que deben ser importados

(Ofertas del Grupo C, bienes que deben ser importados)
Monedas de acuerdo con la Subcláusula IAO 15

Fecha: 31 de agosto de 2020
LPI No: 02/2020

Alternativa No: 1
Página N° 1 de 7
10

1	2	3	4	5	6	7	8 ¹	9	
N° de lote	Descripción de los Bienes	País de Origen	Fecha de Entrega según la definición de los Incoterms	Cantidad y Unidad Física	Precio Unitario CIP ZONA 1, Zona 2, Zona 4, Zona 4 De acuerdo con IAO 14.6(b)(i)	Precio CIP de las unidades ofertadas para el lote (Col. 5x6)	Impuestos y cargas en el territorio del comprador por unidad (de corresponder)	Precio unitario final (col 6 + 8)	Precio Final (Col 5 x 9)
1	Triturador de vidrio TVL 103	Brasil	30 (treinta) días a partir de la adjudicación	10 (diez) unidades	u\$s 7833,36 (dólares estadounidenses treinta y tres con 36/100)	u\$s 7833,60 (dólares estadounidenses treinta y tres con 60/100)	u\$s 1740,83 (dólares estadounidenses mil setecientos cuarenta con 83/100)	u\$s 9574,19 (dólares estadounidenses nueve mil quinientos setenta y cuatro con 19/100)	u\$s 95741,90 (dólares estadounidenses noventa y cinco mil setecientos cuarenta y uno con 90/100)
1	Triturador de vidrio TVL 103	Brasil	60 (sesenta) días a partir de la adjudicación	10 (diez) unidades	u\$s 7833,36 (dólares estadounidenses setenta y tres con 36/100)	u\$s 7833,60 (dólares estadounidenses treinta y tres con 60/100)	u\$s 1740,83 (dólares estadounidenses mil setecientos cuarenta con 83/100)	u\$s 9574,19 (dólares estadounidenses nueve mil quinientos setenta y cuatro con 19/100)	u\$s 95741,90 (dólares estadounidenses noventa y cinco mil setecientos cuarenta y uno con 90/100)

¹ Incluye todos los impuestos por pagar sobre el artículo, que no estén incluidos en el precio CIP, como así también tasas o registros, de modo tal poder cumplir con los requerimientos de las especificaciones técnicas (ej Patenteamiento). El flete y seguro desde el puerto de importación hasta el destino final, estará considerado en los servicios Conexos.

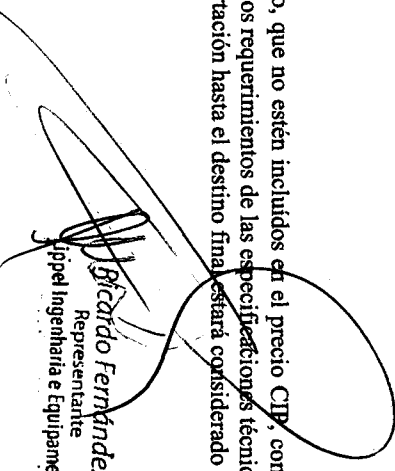
Ricardo Fernández
Representante
Kipipel Ingeniería e Equipamientos

PLIEG-2020-44776141-APN-MAD

[Handwritten signature]

SECRETARIA GENERAL DEL GOBIERNO
DE LA NACION
NORMA E. VERNA
ESCRIBANA ADSCRIPTA

FORMULARIOS DE LISTAS DE PRECIOS

Lista de Precios: Bienes fabricados fuera del país del Comprador que deben ser importados

(Ofertas del Grupo C, bienes que deben ser importados)
Monedas de acuerdo con la Subcláusula IAO 15

Fecha: 31 de agosto de 2020
LPI No: 02/2020

Alternativa No: 1
Página N° 2 de 7
10

1	2	3	4	5	6	7	8 ¹	9	
N° de lote	Descripción de los Bienes	País de Origen	Fecha de Entrega según la definición de los Incoterms	Cantidad y Unidad Física	Precio Unitario CIP ZONA 1, Zona 2, Zona 4, Zona 4 De acuerdo con IAO 14.6(b)(i)	Precio CIP de las unidades ofertadas para el lote (Col. 5x6)	Impuestos y cargas en el territorio del comprador por unidad (de corresponder)	Precio unitario final (col 6 + 8)	Precio Final (Col 5 x 9)
1	Triturador de vidrio TVL 103	Brasil	90 (Noventa) días a partir de la adjudicación	6 (seis) unidades	u\$s 7833,36 (dólares estadounidenses setemil ochocientos treinta y tres con 36/100)	u\$s 47000,16 (dólares estadounidenses ses cuarenta y siete mil con 16/100)	u\$s 1740,83 (dólares estadounidenses mil setecientos cuarenta con 83/100)	u\$s 9574,19 (dólares estadounidenses quinientos setenta y cuatro con 19/100)	u\$s 57445,14 (dólares estadounidenses cincuenta y siete mil cuatrocientos cuarenta y cinco con 14/100)
					PRECIO TOTAL				u\$s 248928,94 (dólares estadounidenses docientos cuarenta y ocho mil novecientos veintiocho con 94/100)

¹ Incluye todos los impuestos por pagar sobre el artículo, que no estén incluidos en el precio CIP, como así también tasas o registros, de modo tal poder cumplir con los requerimientos de las especificaciones técnicas (ej Patentamiento). El flete y seguro desde el puerto de importación hasta el destino final estará considerado en los servicios Conexos.

39

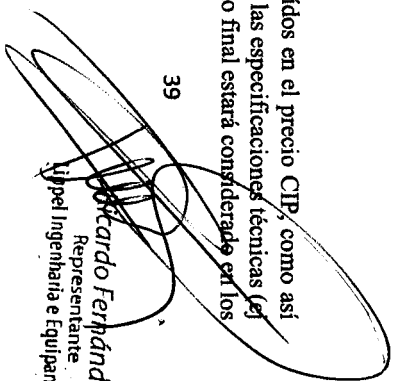
Ricardo Fernández
Representante
Lipfel Ingeniería e Equipamientos

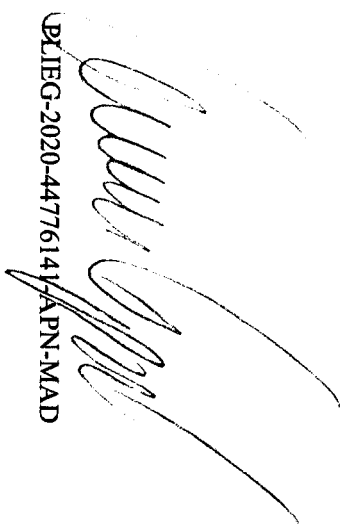
DLIEG-2020-44776141-APN-MAD

20

[Handwritten signature]

SECRETARIA GENERAL DEL GOBIERNO
DE LA NACION
NORMA E. VERNA
ESCRIBANA ADSCRIPTA

FORMULARIOS DE LISTAS DE PRECIOS

Parte I. Sección IV. Formularios de la Oferta

Lista de Precios: Bienes fabricados fuera del país del Comprador que deben ser importados

(Ofertas del Grupo C, bienes que deben ser importados)
Monedas de acuerdo con la Subcláusula IAO 15

Fecha: 31 de agosto de 2020
LPI No: 02/2020

Alternativa No: 1
Página N° 3 de 7
10

1	2	3	4	5	6	7	8	9	
N° de lote	Descripción de los Bienes	País de Origen	Fecha de Entrega según la definición de los Incoterms	Cantidad y Unidad Física	Precio Unitario CIP ZONA 1, Zona 2, Zona 4, Zona 4 De acuerdo con IAO 14.6(b)(i)	Precio CIP de las unidades ofertadas para el lote (Col. 5x6)	Impuestos y cargas en el territorio del comprador por unidad (de corresponder)	Precio unitario final (col 6 + 8)	Precio Final (Col 5 x 9)
8	Chipeadora de ramas PDU 260 DA0 CV	Brasil	45 (cuarenta y cinco) días a partir de adjudicación	2 (dos) unidades	u\$ 31783,91 (dólares estadounidenses treinta y un mil setecientos ochenta y tres con 91/100)	u\$63567,82 (dólares estadounidenses sesenta y tres mil quinientos sesenta y siete con 82/100)	u\$ 8544,50 (dólares estadounidenses ochomil quinientos cuarenta y cuatro con 50/100)	u\$540328,41 (dólares estadounidenses sesenta y cuatro mil trecientos veintiocho con 41/100)	u\$ 80656,82 (dólares estadounidenses ochenta mil seiscientos cincuenta y seis con 82/100)
8	Chipeadora de ramas PDU 260 DA0 CV	Brasil	55 (cincuenta y cinco) días a partir de adjudicación	3 (tres) unidades	u\$ 31783,91 (dólares estadounidenses treinta y un mil setecientos ochenta y tres con 91/100)	u\$95351,73 (dólares estadounidenses noventa y cinco mil trescientos cincuenta y uno con 73/100)	u\$ 8544,50 (dólares estadounidenses ochomil quinientos cuarenta y cuatro con 50/100)	u\$40328,41 (dólares estadounidenses sesenta y cuatro mil trecientos veintiocho con 41/100)	u\$ 120985,23 (dólares estadounidenses ciento veinte mil novecientos ochenta y cinco con 23/100)
8	Chipeadora de ramas PDU 260 DA0 CV	Brasil	65 (sesenta y cinco) días a partir de adjudicación	2 (dos) unidades	u\$ 31783,91 (dólares estadounidenses treinta y un mil setecientos ochenta y tres con 91/100)	u\$563567,82 (dólares estadounidenses sesenta y tres mil quinientos sesenta y siete con 82/100)	u\$ 8544,50 (dólares estadounidenses ochomil quinientos cuarenta y cuatro con 50/100)	u\$40328,41 (dólares estadounidenses sesenta y cuatro mil trecientos veintiocho con 41/100)	u\$ 80656,82 (dólares estadounidenses ochenta mil seiscientos cincuenta y seis con 82/100)

¹ Incluye todos los impuestos por pagar sobre el artículo, que no estén incluidos en el precio CIP, como así también tasas o registros, de modo tal poder cumplir con los requerimientos de las especificaciones técnicas del Bando de Licitación (Patentamiento). El flete y seguro desde el puerto de importación hasta el destino final estará considerado en el Bando de Licitación. **APN Ingenieria e Equipamentos**

[Handwritten signature]

ESCRIBANA GENERAL DEL GOBIERNO
DE LA NACION
NORMA E. VERNA
ESCRIBANA ADSCRIPTA

FORMULARIOS DE LISTAS DE PRECIOS

Lista de Precios: Bienes fabricados fuera del país del Comprador que deben ser importados

(Ofertas del Grupo C, bienes que deben ser importados)
Monedas de acuerdo con la Subcláusula IAO 15

Fecha: 31 de agosto de 2020
LPI No: 02/2020

Alternativa No: 1
Página N°4 de 7
10

1	2	3	4	5	6	7	8 ¹	9	Precio Final (Col 5 x 9)
8	Chipeadora de ramas PDU 260 DA0 CV	Brasil	75 (setenta y cinco) días a partir de la adjudicación	3(Tres) unidades	u\$ 31783,91 (dólares estadounidenses treinta y un mil setecientos ochenta y tres con 91/100	u\$95351,73 (dólares estadounidenses sesenta y cinco mil trescientos cincuenta y uno con 73/100	u\$ 8544,50 (dólares estadounidenses ochomil quinientos cuarenta y cuatro con 50/100	u\$40328,41 (dólares estadounidenses sesenta y cuatro mil trescientos veintiocho con 41/100	u\$ 120985,23 (dólares estadounidenses ciento veinte mil novecientos ochenta y cinco con 23/100
8	Chipeadora de ramas PDU 260 DA0 CV	Brasil	85 (ochenta y cinco) días a partir de la adjudicación	2 (dos) unidades	u\$ 31783,91 (dólares estadounidenses treinta y un mil setecientos ochenta y tres con 91/100	u\$63567,82 (dólares estadounidenses sesenta y tres mil quinientos sesenta y siete con 82/100	u\$ 8544,50 (dólares estadounidenses ochomil quinientos cuarenta y cuatro con 50/100	u\$40328,41 (dólares estadounidenses sesenta y cuatro mil trescientos veintiocho con 41/100	u\$ 80656,82 (dólares estadounidenses ochenta mil seiscientos cincuenta y seis con 82/100
8	Chipeadora de ramas PDU 260 DA0 CV	Brasil	95 (noventa y cinco) días a partir de la adjudicación	3 (Tres) unidades	u\$ 31783,91 (dólares estadounidenses treinta y un mil setecientos ochenta y tres con 91/100	u\$95351,73 (dólares estadounidenses sesenta y cinco mil trescientos cincuenta y uno con 73/100	u\$ 8544,50 (dólares estadounidenses ochomil quinientos cuarenta y cuatro con 50/100	u\$40328,41 (dólares estadounidenses sesenta y cuatro mil trescientos veintiocho con 41/100	u\$ 120985,23 (dólares estadounidenses ciento veinte mil novecientos ochenta y cinco con 23/100

¹ Incluye todos los impuestos por pagar sobre el artículo, que no están incluidos en el precio CIP, ganancia, así como también tasas o registros, de modo tal poder cumplir con los requerimientos de las especificaciones técnicas (Licitación Ricardo Hernández Patentamiento). El flete y seguro desde el puerto de importación hasta el destino final estará comprendido en el precio. Representante: Lijuel Ingenharía e Equipamentos

22

[Handwritten signature]

ESCRIBANA GENERAL DEL GOBIERNO
DE LA NACION
NORMA E. VERNA
ESCRIBANA ADSCRIPTA

FORMULARIOS DE LISTAS DE PRECIOS

Parte I. Sección IV. Formularios de la Oferta

Lista de Precios: Bienes fabricados fuera del país del Comprador que deben ser importados

(Ofertas del Grupo C, bienes que deben ser importados)
Monedas de acuerdo con la Subcláusula IAO 15

Fecha: 31 de agosto de 2020
LPI No: 02/2020

Alternativa No: 1
Página N° 5 de 7

1	2	3	4	5	6	7	8 ¹	9	Precio Final (Col 5 x 9)
N° de lote	Descripción de los Bienes	País de Origen	Fecha de Entrega según la definición de los Incoterms	Cantidad y Unidad Física	Precio Unitario CIP ZONA 1, Zona 2, Zona 4, Zona 4 De acuerdo con IAO 14.6(b)(i)	Precio CIP de las unidades ofertadas para el lote (Col. 5x6)	Impuestos y cargas en el territorio del comprador por unidad (de corresponder)	Precio unitario final (col 6 + 8)	
8	Chipeadora de ramas PDU 260 Da40 CV	Brasil	105 (ciento cinco) días a partir de la adjudicación	2 (dos) unidades	u\$5 31783,91 (dólares estadounidenses treinta y un mil setecientos ochenta y tres con 91/100)	u\$563567,82 (dólares estadounidenses sesenta y tres mil quinientos sesenta y siete con 82/100)	u\$5 8544,50 (dólares estadounidenses ochomil quinientos cuarenta y cuatro con 50/100)	u\$540328,41 (dólares estadounidenses sesenta y cuatro mil trecientos veintiocho con 41/100)	u\$5 80656,82 (dólares estadounidenses ochenta mil seiscientos cincuenta y seis con 82/100)
8	Chipeadora de ramas PDU 260 Da40 CV	Brasil	115 (ciento quince) días a partir de la adjudicación	3 (tres) unidades	u\$5 31783,91 (dólares estadounidenses treinta y un mil setecientos ochenta y tres con 91/100)	u\$59351,73 (dólares estadounidenses sesenta y cinco mil trescientos cincuenta y uno con 73/100)	u\$5 8544,50 (dólares estadounidenses ochomil quinientos cuarenta y cuatro con 50/100)	u\$540328,41 (dólares estadounidenses sesenta y cuatro mil trecientos veintiocho con 41/100)	u\$5 120985,23 (dólares estadounidenses ciento veinte mil novecientos ochenta y cinco con 23/100)
8	Chipeadora de ramas PDU 260 Da40 CV	Brasil	125 (ciento veinticinco) días a partir de la adjudicación	2 (dos) unidades	u\$5 31783,91 (dólares estadounidenses treinta y un mil setecientos ochenta y tres con 91/100)	u\$563567,82 (dólares estadounidenses sesenta y tres mil quinientos sesenta y siete con 82/100)	u\$5 8544,50 (dólares estadounidenses ochomil quinientos cuarenta y cuatro con 50/100)	u\$540328,41 (dólares estadounidenses sesenta y cuatro mil trecientos veintiocho con 41/100)	u\$5 80656,82 (dólares estadounidenses ochenta mil seiscientos cincuenta y seis con 82/100)

¹ Incluye todos los impuestos por pagar sobre el artículo, que no estén incluidos en el precio CIP, como el impuesto de importación (incluyendo el impuesto de consumo y el impuesto de venta). También tasas o registros, de modo tal poder cumplir con los requerimientos de las especificaciones técnicas (incluyendo el impuesto de registro de patentes). El flete y seguro desde el puerto de importación hasta el destino final estará considerado en el precio CIP. Representante: **LIPIPI Ingenieria e Equipamentos**

23

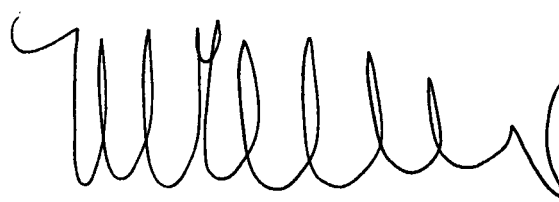
ESCRIBANA GENERAL DEL GOBIERNO
DE LA NACION
NORMA E. VERNA
ESCRIBANA ADSCRIPTA

FORMULARIOS DE LISTAS DE PRECIOS

Lista de Precios: Bienes fabricados fuera del país del Comprador que deben ser importados

(Ofertas del Grupo C, bienes que deben ser importados)
Monedas de acuerdo con la Subcápsula IAO 15

Fecha: 31 de agosto de 2020
LPI No: 02/2020

Alternativa No: 1
Página N° 6 de 7
10

1	2	3	4	5	6	7	8 ¹	9	
N° de lote	Descripción de los Bienes	País de Origen	Fecha de Entrega según la definición de los Incoterms	Cantidad y Unidad Física	Precio Unitario CIP ZONA 1, Zona 2, Zona 4, Zona 4 De acuerdo con IAO 14.6(b)(i)	Precio CIP de las unidades ofertadas para el lote (Col. 5x6)	Impuestos y cargas en el territorio del comprador por unidad (de corresponder)	Precio unitario final (col 6 + 8)	Precio Final (Col 5 x 9)
8	Chipeadora de ramas PDU 260 D40 CV	Brasil	135 (ciento treinta y cinco) días a partir de la adjudicación	3 (tres) unidades	u\$s 31783,91 (dólares estadounidenses treinta y un mil setecientos ochenta y tres con 91/100)	u\$s95351,73 (dólares estadounidenses noventa y cinco mil trescientos cincuenta y uno con 73/100)	u\$s 8544,50 (dólares estadounidenses ochomil quinientos cuarenta y cuatro con 50/100)	u\$s40328,41 (dólares estadounidenses sesenta y cuatro mil trescientos veintiocho con 41/100)	u\$s 120985,23 (dólares estadounidenses ciento veinte mil novecientos ochenta y cinco con 23/100)
8	Chipeadora de ramas PDU 260 D40 CV	Brasil	145 (ciento cuarenta y cinco) días a partir de la adjudicación	2 (dos) unidades	u\$s 31783,91 (dólares estadounidenses treinta y un mil setecientos ochenta y tres con 91/100)	u\$s63567,82 (dólares estadounidenses sesenta y tres mil quinientos sesenta y siete con 82/100)	u\$s 8544,50 (dólares estadounidenses ochomil quinientos cuarenta y cuatro con 50/100)	u\$s40328,41 (dólares estadounidenses sesenta y cuatro mil trescientos veintiocho con 41/100)	u\$s 80656,82 (dólares estadounidenses ochenta mil seiscientos cincuenta y seis con 82/100)
8	Chipeadora de ramas PDU 260 D40 CV	Brasil	155 (ciento cincuenta y cinco) días a partir de la adjudicación	3 (tres) unidades	u\$s 31783,91 (dólares estadounidenses treinta y un mil setecientos ochenta y tres con 91/100)	u\$s95351,73 (dólares estadounidenses noventa y cinco mil trescientos cincuenta y uno con 73/100)	u\$s 8544,50 (dólares estadounidenses ochomil quinientos cuarenta y cuatro con 50/100)	u\$s40328,41 (dólares estadounidenses sesenta y cuatro mil trescientos veintiocho con 41/100)	u\$s 120985,23 (dólares estadounidenses ciento veinte mil novecientos ochenta y cinco con 23/100)

¹ Incluye todos los impuestos por pagar sobre el artículo, que no estén incluidos en el precio CIP, como así también tasas o registros, de modo tal poder cumplir con los requerimientos de las especificaciones técnicas (ver Patenteamiento). El flete y seguro desde el puerto de importación hasta el destino final estará considerado en el precio ofertado (representante).
LPI del Representante
LPI del Representante
LPI del Representante

24

[Handwritten signature]

ESCRIBANA GENERAL DEL GOBIERNO

DE LA NACION
NORMA E. VERNA
ESCRIBANA ADSCRIPTA

FORMULARIOS DE LISTAS DE PRECIOS

Parte I. Sección IV. Formularios de la Oferta

Lista de Precios: Bienes fabricados fuera del país del Comprador que deben ser importados

(Ofertas del Grupo C, bienes que deben ser importados)
Monedas de acuerdo con la Subcláusula LAO 15

Fecha: 31 de agosto de 2020
LPI No: 02/2020

Alternativa No: 1
Página N°7 de 7
10

1	2	3	4	5	6	7	8 ₁	9	
N° de lote	Descripción de los Bienes	País de Origen	Fecha de Entrega según la definición de los Incoterms	Cantidad y Unidad Física	Precio Unitario CIP ZONA 1, Zona 2, Zona 4, Zona 4 De acuerdo con IAO 14.6(b)(i)	Precio CIP de las unidades ofertadas para el lote (Col. 5x6)	Impuestos y cargas en el territorio del comprador por unidad (de corresponder)	Precio unitario final (col 6 + 8)	Precio Final (col 5 x 9)
8	Chipeadora de ramas PDU 260 DA40 CV	Brasil	165 (ciento sesenta y cinco) días a partir de la adjudicación	2 (dos) unidades	u\$ 31783,91 (dólares estadounidenses treinta y un mil setecientos ochenta y tres con 91/100)	u\$563567,82 (dólares estadounidenses sesenta y tres mil quinientos sesenta y siete con 82/100)	u\$ 8544,50 (dólares estadounidenses ochomil quinientos cuarenta y cuatro con 50/100)	u\$540328,41 (dólares estadounidenses sesenta y cuatro mil trecientos veintiocho con 41/100)	u\$ 80656,82 (dólares estadounidenses ochenta mil seiscientos cincuenta y seis con 82/100)
8	Chipeadora de ramas PDU 260 DA40 CV	Brasil	175 (ciento setenta y cinco) días a partir de la adjudicación	3 (tres) unidades	u\$ 31783,91 (dólares estadounidenses treinta y un mil setecientos ochenta y tres con 91/100)	u\$595351,73 (dólares estadounidenses sesenta y tres mil quinientos sesenta y siete con 73/100)	u\$ 8544,50 (dólares estadounidenses ochomil quinientos cuarenta y cuatro con 50/100)	u\$540328,41 (dólares estadounidenses sesenta y cuatro mil trecientos veintiocho con 41/100)	u\$ 120985,23 (dólares estadounidenses ciento veinte mil novecientos ochenta y cinco con 23/100)
PRECIO TOTAL									u\$ 1411494,35 (dólares estadounidenses un millón cuatrocientos once mil cuatrocientos noventa y cuatro con 35/100)

¹ Incluye todos los impuestos por pagar sobre el artículo, que no estén incluidos en el precio CIP, como así también tasas o registros, de modo tal poder cumplir con los requerimientos de las especificaciones técnicas (Módulo Patenteamiento). El flete y seguro desde el puerto de importación hasta el destino final estará considerado en los servicios Conexos.

39

[Firma]
Representante
Ingeniería e Equipamentos

PLIEG-2020-4477641-APN-MAD
Página 7 de 7

25

WILLIAMS

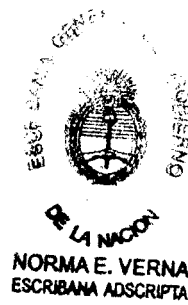

Precio y Cronograma de cumplimiento – Servicios Conexos

Monedas de conformidad con la Subcláusula 15 de las IAO

Fecha: 31 de agosto de 2020
 LPI No: 02/2020
 Alternativa No: _____
 Página N°1 de 4

1	2	3	4	5	6	7
Servicio N°	Descripción de los Servicio	País de Origen	Fecha de Entrega en el Lugar de Destino Final	Cantidad y Unidad física	Precio Unitario	Precio Total por Servicio (Col 5 x 6 o un estimado)
1	Transporte y seguro de equipo de lote 1 perteneciente a Grupo A hasta Localidad incluida en la ZONA 1. INCLUYE IAO 19.1 (b)	N/A	De acuerdo con cronograma de entregas	13 (trece) unidades triturador de vidrio TVL 103	u\$s 2805,71 (dólares estadounidenses dosmil ochocientos cinco con 71/100)	No Aplica
2	Transporte y seguro de equipo de lote 1 perteneciente a Grupo A hasta Localidad incluida en la ZONA 2	N/A	De acuerdo con cronograma de entregas	3 (tres) unidades triturador de vidrio TVL 103	u\$s 3235,71 (dólares estadounidenses tres mil doscientos treinta y cinco con 71/100)	N/A
3	Transporte y seguro de equipo de lote 1 perteneciente a Grupo A hasta Localidad incluida en la ZONA 3	N/A	De acuerdo con cronograma de entregas	7 (siete) unidades triturador de vidrio TVL 103	u\$s 3375,71 (dólares estadounidenses tresmil trecientos setenta y cinco con 71/100)	
4	Transporte y seguro de equipo de lote 1 perteneciente a Grupo A hasta Localidad incluida en la ZONA 4	N/A	De acuerdo con cronograma de entregas	3 (tres) unidades triturador de vidrio TVL 103	u\$s 3585,71 (dólares estadounidenses tresmil quinientos ochenta y cinco con 71/100)	

42

Los servicios conexos de 1 a 4 incluyen IAO 19.1 (b)



 Ricardo Fernández
 Representante
 Lippel Ingeniería e Equipamentos



PLIEG-2020-44776141-APN-MAD

26

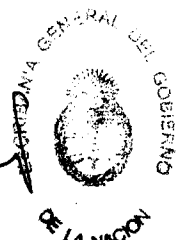
[Handwritten signature]



NORMA E. VERNA
ESCRIBANA ADSCRIPTA

5	Transporte y seguro de equipo a Localidad incluida en la ZONA 1	N/A	De acuerdo con cronograma de entregas	N/A		
6	Transporte y seguro de equipo a Localidad incluida en la ZONA 2	N/A	De acuerdo con cronograma de entregas	N/A		N/A
7	Transporte y seguro de equipo a Localidad incluida en la ZONA 3	N/A	De acuerdo con cronograma de entregas	N/A		
8	Transporte y seguro de equipo a Localidad incluida en la ZONA 4	N/A	De acuerdo con cronograma de entregas	N/A		
Precio Total de la Oferta						

***NOTA: SE DEBERÁN COMPLETAR LOS PRECIOS UNITARIOS DE CADA UNO DE LOS FLETES A LAS DISTINTAS ZONAS, DE ACUERDO CON EL GRUPO AL QUE PERTENECE EL LOTE, PARA PERMITIR LA CORRECTA EVALUACIÓN.**

- SI SOLAMENTE SE OFERTARA POR BIENES DEL "GRUPO A", SE DEBERÁN INDICARAN LOS PRECIOS CORRESPONDIENTES A LOS 4 PRIMEROS SERVICIOS CONEXOS (1 AL 4).
- SI SOLO SE OFERTA POR BIENES DEL "GRUPO B", SE DEBERÁN COTIZAR SOLAMENTE LOS PRECIOS DE LOS SERVICIOS CONEXOS 5 AL 8.
- SI SE OFERTARA POR LOTES DE AMBOS GRUPOS, SE DEBERÁN COTIZAR TODOS LOS 8 SERVICIOS CONEXOS (1 AL 8)

NOMBRE DEL OFERENTE: Lippel Engemharía e Equipamentos

FIRMA DEL OFERENTE

FECHA 31 de agosto de 2020

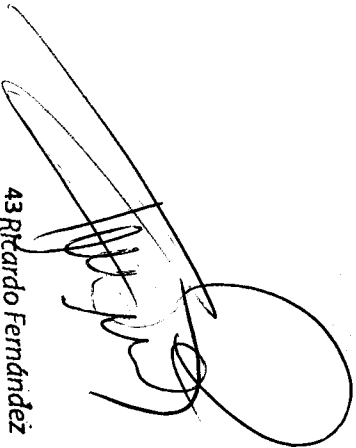

43 Ricardo Fernández
Representante
Lippel Engenharia e Equipamentos

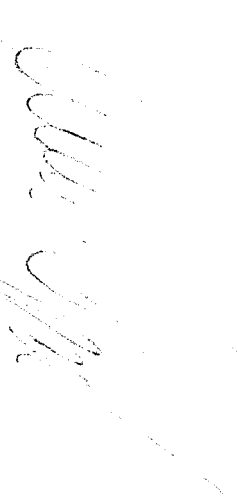

PLIEG-2020-44776/41-APN-MAD

24

[Handwritten signature]



NORMA E. VERNA
ESCRIBANA ADSCRIPTA

Precio y Cronograma de cumplimiento – Servicios Conexos

Monedas de conformidad con la Subcláusula 15 de las IAO

Fecha: 31 de agosto de 2020
 LPI No: 02/2020
 Alternativa No: _____
 Página N°3 de 4

1	2	3	4	5	6	7
Servicio N°	Descripción de los Servicio	País de Origen	Fecha de Entrega en el Lugar de Destino Final	Cantidad y Unidad física	Precio Unitario	Precio Total por Servicio (Col 5 x 6 o un estimado) No Aplica
1	Transporte y seguro de equipo de lote 8 perteneciente a Grupo A hasta Localidad incluida en la ZONA 1	N/A	De acuerdo con cronograma de entregas	17 (diecisiete) unidades Chipeadoras de ramas PDU 40D cv	u\$ 3648,19 (dólares estadounidenses tresmil seiscientos cuarenta y ocho con 19/100)	
2	Transporte y seguro de equipo de lote 8 perteneciente a Grupo A hasta Localidad incluida en la ZONA 2	N/A	De acuerdo con cronograma de entregas	6 (seis) unidades Chipeadoras de ramas PDU 40D cv	u\$ 4093,24 (dólares estadounidenses cuatro mil noventa y tres con 24/100)	N/A
3	Transporte y seguro de equipo de lote 8 perteneciente a Grupo A hasta Localidad incluida en la ZONA 3	N/A	De acuerdo con cronograma de entregas	8 (ocho) unidades Chipeadoras de ramas PDU 40D cv	u\$ 4238,14 (dólares estadounidenses cuatro mil doscientos treinta y ocho con 14/100)	
4	Transporte y seguro de equipo de lote 8 perteneciente a Grupo A hasta Localidad incluida en la ZONA 4	N/A	De acuerdo con cronograma de entregas	4 (cuatro) unidades Chipeadoras de ramas PDU 40D cv	u\$ 4455,49 (dólares estadounidenses cuatro mil cuatrocientos cincuenta y cinco con 49/100)	

42

Los servicios conexos de 1 a 4 incluyen IAO 19.1 (b)

Pedro Hernández
 Representante
 Ippel Ingeniería e Equipamentos

PLIEG-2020-44776141-APP-MAD
 Página 3 de 4

28

[Handwritten signature]

ESCRIBANA GENERAL DEL GOBIERNO
DE LA NACION
NORMA E. VERNA
ESCRIBANA ADSCRIPTA

5	Transporte y seguro de equipo a Localidad incluida en la ZONA 1	N/A	De acuerdo con cronograma de entregas	N/A		
6	Transporte y seguro de equipo a Localidad incluida en la ZONA 2	N/A	De acuerdo con cronograma de entregas	N/A		N/A
7	Transporte y seguro de equipo a Localidad incluida en la ZONA 3	N/A	De acuerdo con cronograma de entregas	N/A		
8	Transporte y seguro de equipo a Localidad incluida en la ZONA 4	N/A	De acuerdo con cronograma de entregas	N/A		
					Precio Total de la Oferta	

***NOTA: SE DEBERÁN COMPLETAR LOS PRECIOS UNITARIOS DE CADA UNO DE LOS FLETES A LAS DISTINTAS ZONAS, DE ACUERDO CON EL GRUPO AL QUE PERTENECE EL LOTE, PARA PERMITIR LA CORRECTA EVALUACIÓN.**

- SI SOLAMENTE SE OFERTARA POR BIENES DEL "GRUPO A", SE DEBERÁN INIDICARAN LOS PRECIOS CORRESPONDIENTES A LOS 4 PRIMEROS SERVICIOS CONEXOS (1 AL 4).
- SI SOLO SE OFERTA POR BIENES DEL "GRUPO B", SE DEBERÁN COTIZAR SOLAMENTE LOS PRECIOS DE LOS SERVICIOS CONEXOS 5 AL 8.
- SI SE OFERTARA POR LOTES DE AMBOS GRUPOS, SE DEBERÁN COTIZAR TODOS LOS 8 SERVICIOS CONEXOS (1 AL 8)

NOMBRE DEL OFERENTE Lippel Ingenharía e Equipamentos FIRMA DEL OFERENTE

FECHA: 31 de agosto de 2020

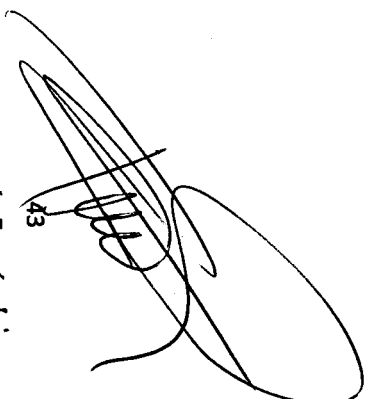

Ricardo Fernández
Representante
Lippel Ingenharía e Equipamentos

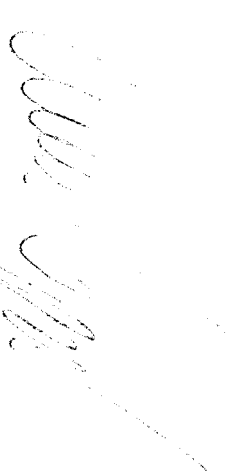

PLIEG-2020-44776141-APN-MAD

29

[Handwritten signature]

ESCRIBANA GENERAL DEL GOBIERNO

DE LA NACION
NORMA E. VERNA
ESCRIBANA ADSCRIPTA

30

Sección IV. Formularios de la Oferta

Formulario de Presentación de Oferta

Fecha: **31 de Agosto del 2020**

LPI No.: **01-2020**

Llamado a la Licitación No.: **Primero]**

Alternativa No.: **Base**

A: Ministerio de Ambiente y Desarrollo Sostenible

Nosotros, los suscritos, declaramos que:

- (a) Hemos examinado y no hallamos objeción alguna a los documentos de licitación, incluso sus Enmiendas Nos. **N° 1 del 21-07-2020; N° 2 del 28-07-2020; N° 3 del 31-07-2020; N° 4 del 10-08-2020; N° 5 del 20-08-2020 y Ploteos**
- (b) Ofrecemos proveer los siguientes Bienes y Servicios Conexos de conformidad con los Documentos de Licitación y de acuerdo con el Plan de Entregas establecido en la Lista de Bienes: **Punto Verde, Enfardadora, Chipiadora y Planta de Clasificación**
Servicios de Flete a Los Destinos Convenidos, Patentamiento, Cursos de Capacitación, Servicios de Mantenimiento Preventivo.
- (c) El precio total de nuestra oferta, excluyendo cualquier descuento ofrecido en el rubro (d) a continuación es:
Dólares Estadounidenses:
Un Millón Doscientos Treinta y Cuatro Mil Ciento Ochenta y Cinco con 55/100 Centavos.-
U\$S 1.234.185,55.-
- (d) Los descuentos ofrecidos y la metodología para su aplicación son: **NO APLICA**

Descuentos. Si nuestra oferta es aceptada, los siguientes descuentos serán aplicables:

Metodología y Aplicación de los Descuentos. Los descuentos se aplicarán de acuerdo a la siguiente metodología:

- (e) Nuestra oferta se mantendrá vigente por el período establecido en la Subcláusula 20.1 de las IAO, a partir de la fecha límite fijada para la presentación de las ofertas de conformidad con la Subcláusula 24.1 de las IAO. Esta oferta nos obligará y podrá ser aceptada en cualquier momento antes de la expiración de dicho período;
- (f) Si nuestra oferta es aceptada, nos comprometemos a obtener una Garantía de Cumplimiento del Contrato de conformidad con la Cláusula 44 de las IAO y Cláusula 18 de las CGC;
- (g) Los suscritos, incluyendo todos los subcontratistas o proveedores requeridos para ejecutar cualquier parte del Contrato, tenemos nacionalidad de países elegibles
Nacionalidad del Oferente: Argentina; Subcontratista de Fletes: Argentina
Porveedor y Origen de los Equipos: República Popular CHINA, Argentina.
- (h) No tenemos conflicto de intereses de conformidad con la Subcláusula 4.2 de las IAO;
- (i) Nuestra empresa, sus afiliados o subsidiarias, incluyendo todos los subcontratistas o proveedores para ejecutar cualquier parte del Contrato, no han sido declarados inelegibles por el Banco, bajo las leyes del país del Comprador o normativas oficiales, de conformidad con la Subcláusula 4.3 de las IAO;
- (j) No tenemos ninguna sanción del Banco o de alguna otra Institución Financiera Internacional (IFI).

[Handwritten signature]

ESCRIBANIA GENERAL DEL GOBIERNO
DE LA NACION
NORMA E. VERNA
ESCRIBANA ADSCRIPTA

31

- (k) Usaremos nuestros mejores esfuerzos para asistir al Banco en investigaciones.
- (l) Nos comprometemos que dentro del proceso de selección (y en caso de resultar adjudicatarios, en la ejecución) del contrato, a observar las leyes sobre fraude y corrupción, incluyendo soborno, aplicables en el país del cliente.
- (m) Las siguientes comisiones, gratificaciones u honorarios han sido pagados o serán pagados en relación con el proceso de esta licitación o ejecución del Contrato: **NO SE PAGARA comisión o gratificación**

Nombre del Receptor	Dirección	Concepto	Monto
_____	_____	_____	_____
_____	_____	_____	_____
_____	_____	_____	_____
_____	_____	_____	_____

(Si no han sido pagadas o no serán pagadas, indicar "ninguna".)

- (n) Entendemos que esta oferta, junto con su debida aceptación por escrito incluida en la notificación de adjudicación, constituirán una obligación contractual entre nosotros, hasta que el Contrato formal haya sido perfeccionado por las partes.
- (o) Entendemos que ustedes no están obligados a aceptar la oferta evaluada más baja ni ninguna otra oferta que reciban.

Firma: 
 LUIS DANIEL MAZZEI
 Turbodisel S.A.
 En calidad de **Apoderado de la firma**

Nombre: **Luis Daniel Mazzei**
 Debidamente autorizado para firmar la oferta por y en nombre de: **TURBODISEL S.A.**
 El día **31 de Agosto del 2020**

[Handwritten signature]

ESCRIBANA GENERAL DEL GOBIERNO

DE LA NACION
NORMA E. VERNA
ESCRIBANA ADSCRIPTA

32

Lista de Precios: Bienes de origen en el País del Comprador

País Comprador Argentina		(Ofertas de los Grupo A y B)					Fecha: 31 de Agosto del 2020	
Monedas de conformidad con la Subcláusula 15		LPI No: 01-2020		Alternativa No: Base		Página N° <input type="checkbox"/> de <input type="checkbox"/>		
1	2	3	4	5	6	7	8	
No. de Lote	Descripción de Bienes	Fecha de entrega según definición de incoterms	Cantidad y unidad física	Precio Unitario CIP [indicar lugar de destino convenido] de cada artículo	Precio Total CIP por cada artículo (Col. 4x55)	Costo de la mano de obra, material prima y componentes de origen en el País del Comprador % de la Col	Impuestos sobre la venta y otros pagaderos por artículo si el contrato es adjudicado de acuerdo con IAO 14.6.(a)(ii)	
N° 6 Base	Punto Verde Marca: TBDL	01 - 30 Dias 09 - 90 Dias	C/U 10 Unidades	19.800,00	198.800,00	80 %	IVA 10,5 % 2.079,00	
						Dólares	Precio Total 218.790,00	

Nombre del Oferente **TURBODISEL S.A.**

Firma del Oferente

LUIS DANIEL MAZZEI
Turbodisel S.A.

Fecha **31 de Agosto del 2020**

[Handwritten signature]

ESCRIBANIA GENERAL DEL GOBIERNO

DE LA NACION
NORMA E. VERNA
ESCRIBANA ADSCRIPTA

33

Lista de Precios: Bienes de origen en el País del Comprador

País Comprador Argentina		(Ofertas de los Grupo A y B)		Monedas de conformidad con la Subcláusula 15		Fecha: 31 de Agosto del 2020	
LPI No: 01-2020		Alternativa No: Base		Página N° <input type="checkbox"/> de <input type="checkbox"/>			
1	2	3	4	5	6	7	8
No. de Lote	Descripción de Bienes	Fecha de entrega según definición de Incoterms	Cantidad y unidad física	Precio Unitario CIP [indicar lugar de destino convenido] de cada artículo	Precio Total CIP por cada artículo (Col. 4x55)	Costo de la mano de obra, material prima y componentes de origen en el País del Comprador % de la Col	Impuestos sobre la venta y otros pagaderos por artículo si el contrato es adjudicado de acuerdo con IAO 14.6.(a)(ii)
N° 7 Base	Enfardadora Marca: ABECOM	02 - 30 Dias 06 - 90 Dias	C/U 08 Unidades	28.625,00	229.000,00	80 %	IVA 10,5 % 3.005,63
						Dólares	Precio Total 253.045,00

Nombre del Oferente **TURBODISEL S.A.**

Firma del Oferente

~~LUIS DANIEL WAZZEL~~
~~Turbodisel S.A.~~

Fecha **31 de Agosto del 2020**

[Handwritten signature]

ESCRIBANIA GENERAL DEL GOBIERNO

DE LA NACION
NORMA E. VERNA
ESCRIBANA ADSCRIPTA

34

Lista de Precios: Bienes de origen fuera del País del Comprador previamente importados

(Ofertas Grupo C, Bienes ya importados)									
Monedas de acuerdo con Subcláusula 15 de las IAO									
Fecha: 31 de Agosto del 2020									
LPI No: 02-2020									
Alternativa No: Base									
Página N° <input type="checkbox"/> de <input type="checkbox"/>									
1	2	3	4	5	6	7	8	9	10
No. de Lote	Descripción de Bienes	País de Origen	Fecha de entrega según definición de Incoterms	Cantidad y unidad física	Precio unitario CIP (lugar de destino incluyendo Derechos de Aduana e Impuestos de importación pagados de acuerdo con IAO 14.6 (c)(i))	Derechos de Aduana e Impuestos de importación pagados por unidad de acuerdo con IAO 14.6 (c)(ii), [respaldado con documentos]	Precio unitario CIP (lugar de destino convenido) neto [sin incluir Derechos de Aduana e Impuestos de importación pagados de acuerdo con IAO 14.6 (c)(iii)] (Col. 6 menos Col. 7)	Precio CIP por artículo, neto [sin incluir Derechos de Aduana e Impuestos de importación, de acuerdo con IAO 14.6 (c)(i)] (Col. 5 <input type="checkbox"/> 8)	Impuestos sobre la venta y otros impuestos pagados o por pagar sobre el artículo, si el contrato es adjudicado de acuerdo con IAO 14.6 (c)(iv)
N° 8 Base	Chipiadora Marca: Sinolink Modelo: DWC-38	CHINA	02 - 30 Días 05 - 90 Días	C/U 07 Unidades	36.330,00	5.086,20	31.243,80 Modelo: DWC-38 Derecho Importación: 14% Antecedente: TBD030-2020	218.706,60	IVA 10,5 % 3.814,65
Dólares								Total Precio de la Oferta	281.012,55

Nombre del Oferente **TURBODISEL S.A.**

Firma del Oferente

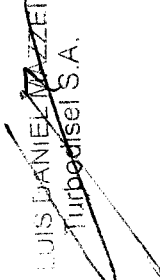
LUIS DANIEL MAZZET
Turbodisel S.A.

40

Fecha **31 de Agosto del 2020**

[Handwritten signature]

ESCRIBANIA GENERAL DEL GOBIERNO
DE LA NACION
NORMA E. VERNA
ESCRIBANA ADSCRIPTA

35

Lista de Precios: Bienes de origen en el País del Comprador

País Comprador Argentina		Fecha: 31 de Agosto del 2020					
(Ofertas de los Grupo A y B)		LPI No: 01-2020					
Monedas de conformidad con la Subcláusula 15		Alternativa No: Base					
		Página N° <input type="checkbox"/> de <input type="checkbox"/>					
1	2	3	4	5	6	7	8
No. de Lote	Descripción de Bienes	Fecha de entrega según definición de Incoterms	Cantidad y unidad física	Precio Unitario CIP [indicar lugar de destino convenido] de cada artículo	Precio Total CIP por cada artículo (Col. 4x55)	Costo de la mano de obra, material prima y componentes de origen en el País del Comprador % de la Col	Impuestos sobre la venta y otros pagaderos por artículo si el contrato es adjudicado de acuerdo con IAO 14.6.(a)(ii)
N° 10 Base	Planta de Clasificación Marca: TBDL	01 - 30 Dias 03 - 90 Dias	C/U 04 Unidades	108.900,00	435.600,00	80 %	IVA 10,5 % 11.434,50
Dólares							Precio Total 481.338,00

Nombre del Oferente **TURBODISEL S.A.**

Firma del Oferente

Fecha **31 de Agosto del 2020**

~~LUIS DANIEL MAZZETI~~
~~TURBODISEL S.A.~~

[Handwritten signature]

ESCRIBANIA GENERAL DEL GOBIERNO
DE LA NACION
NORMA E. VERNA
ESCRIBANA ADSCRIPTA

36

Precio y Cronograma de cumplimiento – Servicios Conexos

Monedas de conformidad con la Subcláusula 15						
Fecha: <u>31 de Agosto del 2020</u>						
LPI No: <u>01-2020</u>						
Alternativa No: <u>Base</u>						
Página N° <u> </u> de <u> </u>						
1	2	3	4	5	6	7
Servicio N°	Descripción de los Servicios	País de Origen	Fecha de Entrega en el Lugar de Destino Final	Cantidad y unidad Física	Precio unitario	Precio total por servicio (col 5 x 6 o un estimado)
1	Transporte y seguro de equipo de lote perteneciente a Grupo A hasta Localidad incluida en la Zona 1	N/A	De acuerdo con cronograma de entregas	C/U 29	US\$ 2.950,00	N/A
2	Transporte y seguro de equipo de lote perteneciente a Grupo A hasta Localidad incluida en la Zona 2	N/A	De acuerdo con cronograma de entregas	-----	-----	N/A
3	Transporte y seguro de equipo de lote perteneciente a Grupo A hasta Localidad incluida en la Zona 3	N/A	De acuerdo con cronograma de entregas	-----	-----	N/A
4	Transporte y seguro de equipo de lote perteneciente a Grupo A hasta Localidad incluida en la Zona 4	N/A	De acuerdo con cronograma de entregas	-----	-----	N/A

~~LUIS DANIEL MAZZEI~~
Turbodisel S.A.

[Handwritten signature]

ESCRIBANIA GENERAL DEL GOBIERNO

DE LA NACION
NORMA E. VERNA
ESCRIBANA ADSCRIPTA

34

5	Transporte y seguro de equipo de lote perteneciente a Grupo B hasta Localidad incluida en la Zona 1	N/A	De acuerdo con cronograma de entregas	-----	-----	N/A
6	Transporte y seguro de equipo de lote perteneciente a Grupo B hasta Localidad incluida en la Zona 2	N/A	De acuerdo con cronograma de entregas	-----	-----	N/A
7	Transporte y seguro de equipo de lote perteneciente a Grupo B hasta Localidad incluida en la Zona 3	N/A	De acuerdo con cronograma de entregas	-----	-----	N/A
8	Transporte y seguro de equipo de lote perteneciente a Grupo B hasta Localidad incluida en la Zona 4	N/A	De acuerdo con cronograma de entregas	-----	-----	N/A
Precio total de la Oferta						N/A

***NOTA: SE DEBERÁN COMPLETAR LOS PRECIOS UNITARIOS DE CADA UNO DE LOS FLETES A LAS DISTINTAS ZONAS, DE ACUERDO CON EL GRUPO AL QUE PERTENECE EL LOTE, PARA PERMITIR LA CORRECTA EVALUACIÓN.**

- SI SOLAMENTE SE OFERTARA POR BIENES DEL "GRUPO A", SE DEBERÁN INIDICARAN LOS PRECIOS CORRESPONDIENTES A LOS 4 PRIMEROS SERVICIOS CONEXOS (1 AL 4).
- SI SOLO SE OFERTA POR BIENES DEL "GRUPO B", SE DEBERÁN COTIZAR SOLAMENTE LOS PRECIOS DE LOS SERVICIOS CONEXOS 5 AL 8.
- SI SE OFERTARA POR LOTES DE AMBOS GRUPOS, SE DEBERÁN COTIZAR TODOS LOS 8 SERVICIOS CONEXOS (1 AL 8)

Nombre del Oferente **TURBODISEL S.A.**

Firma del Oferente

~~LUIS DANIEL MAZZEI~~
TURBODISEL S.A. (

Fecha **31 de Agosto del 2020**

[Handwritten signature]

[Handwritten flourish]



NORMA E. VERNA
ESCRIBANA ADSCRIPTA

38



Oncativo, 31 de agosto de 2020

Sres. MINISTERIO DE AMBIENTE Y DESARROLLO SOSTENIBLE

Provincia de Buenos Aires

Ref. Licitación Pública Internacional N° 2/2020

GIRSU-A-102-LPI-B

Préstamo BID 3249/OC-AR – Programa de Gestión Integral de Residuos Sólidos Urbanos

Apertura: 31 de agosto de 2020

Hora: 15:30

Formulario de Presentación de Oferta

Fecha: 31 de agosto de 2020

LPI No: 2/2020

Llamado a Licitación No: -

Alternativa No: -

A: Ministerio de Ambiente y Desarrollo Sostenible

Nosotros, los suscritos, declaramos que:

- a. Hemos examinado y no hallamos objeción alguna a los documentos de licitación, incluso sus Enmiendas N° 1 (21/07/2020), Enmienda N° 2 (05/08/2020), Enmienda N° 3 (10/08/2020), Enmienda N° 4 (14/08/2020) y Enmienda N° 5 (24/08/2020).
- b. Ofrecemos proveer los siguientes Bienes y Servicios Conexos de conformidad con los Documentos de Licitación y de acuerdo con el Plan de Entregas establecido en la Lista de Bienes:

Item N° 1: Trituradora para vidrios (3000 b/h).

Item N° 2: Guillotina de neumáticos (hasta R24.5).

Item N° 3: Trituradora de cascotes (20tn/h).

Item N° 4: Balanza para camión eje portátil (20Tn).

Item N° 5: Balanza de piso 1500kgs (1.2m x 1.2m).

Item N° 6: Puntos verdes móviles de arrastre (10 cont.).

Item N° 7: Enfardadora doble cajón vertical.

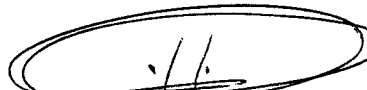
OSCAR SCORZA
EQUIPOS Y SERVICIOS S.R.L.
FABRICIO FILONI
APODERADO

Oscar Scorza Equipos y Servicios S.R.L.

Central y Administración

Autopista Córdoba Rosario km. 628,5

(X5986XAB) ONCATIVO - Córdoba

Tel. (54-3572) 462665 Rot.

E-mail: administracion@econovo.com.ar

www.econovo.com.ar

Servicio Técnico Bs. As.

A. Palacios 4572

B1822AMB - Valentin Alsina

Partido de Lanus

Cel. (011) 1552282447

Tel. (011) 42283096

[Handwritten signature]



NORMA E. VERNA
ESCRIBANA ADSCRIPTA

39



ECONOVO[®]
TECNOLOGÍA SUSTENTABLE

Oncativo, 31 de agosto de 2020

Sres. MINISTERIO DE AMBIENTE Y DESARROLLO SOSTENIBLE

Provincia de Buenos Aires

Ref. Licitación Pública Internacional N° 2/2020

GIRSU-A-102-LPI-B

Préstamo BID 3249/OC-AR – Programa de Gestión Integral de Residuos Sólidos Urbanos

Apertura: 31 de agosto de 2020

Hora: 15:30

Item N° 8: Chipeadora de ramas (5 Tn/h).

Item N° 9: Carrito recolector p/residuos urbanos ("Big Bag" 0.9x0.9).

Item N° 10: Planta de clasificación RSU.

- c. El precio total de nuestra oferta, excluyendo cualquier descuento ofrecido en el rubro (d) a continuación es:
Son Dólares: 4.995.421,63 (Cuatro Millones Novecientos Noventa y Cinco Mil Cuatrocientos Veintiuno, con 63/100).
- d. Los descuentos ofrecidos y la metodología para su aplicación son: **NINGUNO.**
- e. Nuestra oferta se mantendrá vigente por el periodo establecido en la Subclausula 20.1 de las IAO, a partir de la fecha límite fijada para la presentación de las ofertas de conformidad con Subclausula 24.1 de las IAO. Esta oferta nos obligará y podrá ser aceptada en cualquier momento antes de la expiración de dicho periodo;
- f. Si nuestra oferta es aceptada, nos comprometemos a obtener una Garantía de Cumplimiento del Contrato de conformidad con la Clausula 44 de las IAO y Cláusula 18 de las CGC;
- g. Los suscriptos, incluyendo todos los subcontratistas o proveedores requeridos para ejecutar cualquier parte del Contrato, tenemos nacionalidad de países elegibles.
- h. No tenemos conflicto de intereses de conformidad con la Subclausula 4.2 de las IAO;
- i. Nuestra empresa, sus afiliados o subsidiarias, incluyendo todos los subcontratistas o proveedores para ejecutar cualquier parte del Contrato, no han sido declarados inelegibles por el Banco, bajo las leyes del país del Comprador o normativas oficiales, de conformidad con la Subclausula 4.3 de las IAO;

OSCAR SCORZA
EQUIPOS Y SERVICIOS S.R.L.
FABRICIO FILONI
APODERADO

Oscar Scorza Equipos y Servicios S.R.L.

Central y Administración
Autopista Córdoba Rosario km. 628,5
(X5986XAB) ONCATIVO - Córdoba
Tel. (54-3572) 462665 Rot.
E-mail: administracion@econovo.com.ar
www.econovo.com.ar

Servicio Técnico Bs. As.
A. Palacios 4572
B1822AMB - Valentin Alsina
Partido de Lanus
Cel. (011) 1552282447
Tel. (011) 42283096

[Handwritten signature]

ESCRIBANIA GENERAL DEL GOBIERNO

DE LA NACION
NORMA E. VERNA
ESCRIBANA ADSCRIPTA

40



Oncativo, 31 de agosto de 2020

Sres. MINISTERIO DE AMBIENTE Y DESARROLLO SOSTENIBLE
Provincia de Buenos Aires

Ref. Licitación Pública Internacional N° 2/2020
GIRSU-A-102-LPI-B

Préstamo BID 3249/OC-AR – Programa de Gestión Integral de Residuos Sólidos Urbanos
Apertura: 31 de agosto de 2020
Hora: 15:30

- j. No tenemos ninguna sanción del Banco o de alguna otra Institución Financiera Internacional (IFI);
- k. Usaremos nuestros mejores esfuerzos para asistir al Banco en investigaciones.
- l. Nos comprometemos que dentro del proceso de selección (y en caso de resultar adjudicatarios, en la ejecución) del contrato, a observar las leyes sobre fraude y corrupción, incluyendo soborno, aplicables en el país del cliente.
- m. Las siguientes comisiones, gratificaciones u honorarios han pagado o serán pagados en relación con el proceso de esta licitación o ejecución del Contrato: Ninguna.
- n. Entendemos que esta oferta, junto con su debida aceptación por escrito incluida en la notificación de adjudicación, constituirán una obligación contractual entre nosotros, hasta que el Contrato formal haya sido perfeccionado por las partes.
- o. Entendemos que ustedes no están obligados a aceptar la oferta evaluada más baja ni ninguna otra oferta que reciban.

Firma:

En calidad de: APODERADO.
Nombre: FABRICIO EZEQUIEL FILONI.
Debidamente autorizado para firmar la oferta por y en nombre de: OSCAR SCORZA EQUIPOS Y SERVICIOS S.R.L.

El día 31 de agosto de 2020.

OSCAR SCORZA
EQUIPOS Y SERVICIOS S.R.L.
FABRICIO FILONI
APODERADO

Oscar Scorza Equipos y Servicios S.R.L.

Central y Administración
Autopista Córdoba Rosario km. 628,5
(XS986XAB) ONCATIVO - Córdoba
Tel. (54-3572) 462665 Rot.
E-mail: administracion@econovo.com.ar
www.econovo.com.ar

Servicio Técnico Bs. As.
A. Palacios 4572
B1822AMB - Valentin Alsina
Partido de Lanus
Cel. (011) 1552282447
Tel. (011) 42283096

[Handwritten signature]

ESCRIBANIA GENERAL DEL GOBIERNO

DE LA NACION
NORMA E. VERNA
ESCRIBANA ADSCRIPTA

41



ECONOVO
TECNOLOGÍA SUSTENTABLE

Oncativo, 31 de agosto de 2020

Sres. MINISTERIO DE AMBIENTE Y DESARROLLO SOSTENIBLE
Provincia de Buenos Aires

Ref. Licitación Pública Internacional N° 2/2020
GIRSU-A-102-LPI-B

Préstamo BID 3249/OC-AR – Programa de Gestión Integral de Residuos Sólidos Urbanos
Apertura: 31 de agosto de 2020
Hora: 15:30

Lista de Precios: Bienes de origen en el País del Comprador

Fecha: 31 de octubre de 2020
LPI No: 2/2020-GIRSU-A-102-LPI-B
Alternativa No: N/A
Pagina N° de

1	2	3	4	5	6	7	8	9
N° de Lote	Descripción de los Bienes	Fecha de entrega según definición de Incoterms	Cantidad y Unidad Física	Precio Unitario CIP (indicar lugar de destino convenido) de cada artículo	Precio Total CIP por cada artículo (col 4 x 5)	Costo de la mano de obra, materia prima y componentes de origen en el país del comprador. % de la Col. 5	Impuestos sobre la venta y otros pagaderos por artículo si el contrato es adjudicado de acuerdo con IAO 14.6	Precio total ofertado por lote (col. 6+8)
1	Trituradora para vidrios (3000 b/h)	90 DIAS	16	USD 18.472,40	USD 295.558,40	95%	USD 31.033,63	USD 326.592,00
2	Guillotina de neumáticos (hasta R24.5)	90 DIAS	18	USD 43.552,04	USD 783.936,72	95%	USD 82.313,36	USD 866.250,00
3	Trituradora de cascotes (20tn/h)	90 DIAS	26	USD 23.352,04	USD 607.153,04	95%	USD 63.751,07	USD 670.904,11
4	Balanza para camión eje portátil (20Tn)	90 DIAS	12	USD 4.790,95	USD 57.491,40	95%	USD 6.036,60	USD 63.528,00
5	Balanza de piso 1500kgs (1.2m x 1.2m)	90 DIAS	25	USD 1.710,41	USD 42.760,25	95%	USD 4.489,83	USD 47.250,00
6	Puntos verdes móviles de arrastre (10 cont.)	90 DIAS	20	USD 19.712,22	USD 394.244,40	95%	USD 41.395,66	USD 435.640,00
7	Enfardadora doble cajón vertical	90 DIAS	20	USD 28.630,77	USD 572.615,40	95%	USD 60.124,62	USD 632.740,00
8	Chipeadora de ramas (5Tn/h)	90 DIAS	20	USD 36.441,63	USD 728.832,60	95%	USD 76.527,42	USD 805.360,00
9	Carrito recolector p/residuos urbanos ("Big Bag" 0.9x0.9)	90 DIAS	310	USD 520,36	USD 161.311,60	95%	USD 16.937,72	USD 178.249,32
10	Planta de clasificación RSU	90 DIAS	8	USD 109.605,00	USD 876.840,00	95%	USD 92.068,20	USD 968.908,20
							PRECIO TOTAL	USD 4.995.421,63

(Signature)

OSCAR SCORZA
EQUIPOS Y SERVICIOS S.R.L
FABRICIO FILONI
APODERADO

Oscar Scorza Equipos y Servicios S.R.L.

Central y Administración
Autopista Córdoba Rosario km. 628,5
(X5986XAB) ONCATIVO - Córdoba
Tel. (54-3572) 462665 Rot.
E-mail: administracion@econovo.com.ar
www.econovo.com.ar

Servicio Técnico Bs. As.
A. Palacios 4572
B1822AMB - Valentin Alsina
Partido de Lanus
Cel. (011) 1552282447
Tel. (011) 42283096

[Handwritten signature]

ESCRIBANIA GENERAL DEL GOBIERNO

DE LA NACION
NORMA E. VERNA
ESCRIBANA ADSCRIPTA



ECONOVO
TECNOLOGÍA SUSTENTABLE

Oncativo, 31 de agosto de 2020

Sres. MINISTERIO DE AMBIENTE Y DESARROLLO SOSTENIBLE
Provincia de Buenos Aires

Ref. Licitación Pública Internacional N° 2/2020
GIRSU-A-102-LPI-B

Préstamo BID 3249/OC-AR – Programa de Gestión Integral de Residuos Sólidos Urbanos
Apertura: 31 de agosto de 2020
Hora: 15:30

Precio y cronograma de cumplimiento – Servicios Conexos

Moneda de conformidad con la Subclausula 15 de las IAO Fecha: 31 de octubre de 2020
LPI No: 2/2020-GIRSU-A-102-LPI-B
Alternativa No: N/A
Pagina N° ___ de ___

1	2	3	4	5	6	7
Servicio N°	Descripción de los Servicios	País de origen	Fecha de entrega en el lugar de destino final	Cantidad y unidad física	Precio Unitario	Precio Total por Servicio (col 5 x 6 o un estimado)
1	Transporte y seguro de equipo de lote perteneciente a Grupo A hasta localidad incluida en la ZONA 1	N/A	90	107	USD 600,00	USD 64.200,00
2	Transporte y seguro de equipo de lote perteneciente a Grupo A hasta localidad incluida en la ZONA 2	N/A	90	3	USD 650,00	USD 1.950,00
3	Transporte y seguro de equipo de lote perteneciente a Grupo A hasta localidad incluida en la ZONA 3	N/A	90	6	USD 650,00	USD 3.900,00
4	Transporte y seguro de equipo de lote perteneciente a Grupo A hasta localidad incluida en la ZONA 4	N/A	90	9	USD 700,00	USD 6.300,00
5	Transporte y seguro de equipo a la localidad incluida en la ZONA 1	N/A	90	28	USD 90,00	USD 2.520,00
6	Transporte y seguro de equipo a la localidad incluida en la ZONA 2	N/A	90	365	USD 90,00	USD 32.850,00
7	Transporte y seguro de equipo a la localidad incluida en la ZONA 3	N/A	90	245	USD 100,00	USD 24.500,00
8	Transporte y seguro de equipo a la localidad incluida en la ZONA 4	N/A	90	90	USD 110,00	USD 9.900,00
					Precio Total de la Oferta	USD 146.120,00

OSCAR SCORZA
EQUIPOS Y SERVICIOS S.R.L.
FABRIZIO PILONI
APODERADO

Oscar Scorza Equipos y Servicios S.R.L.

Central y Administración
Autopista Córdoba Rosario km. 628,5
(X5986XAB) ONCATIVO - Córdoba
Tel. (54-3572) 462665 Rot.
E-mail: administracion@econovo.com.ar
www.econovo.com.ar

Servicio Técnico Bs. As.
A. Palacios 4572
B1822AMB - Valentin Alsina
Partido de Lanus
Cel. (011) 1552282447
Tel. (011) 42283096

[Handwritten signature]

ESCRIBANIA GENERAL DEL GOBIERNO
DE LA NACION
NORMA E. VERNA
ESCRIBANA ADSCRIPTE

43

Formulario de Presentación de Oferta

[El Oferente completará este formulario de acuerdo con las instrucciones indicadas. No se permitirán alteraciones a este formulario ni se aceptarán substituciones.]

Fecha: 31 de AGOSTO de 2020

LPI No.: LPI N° 2/2020

Llamado a la Licitación No.: PRIMERO.

Alternativa No.: NO ES UNAS OFERTA ALTERNATIVA - NO SE ADMITE

A: Ministerio de Ambiente y Desarrollo Sostenible

Nosotros, los suscritos, declaramos que:

- (a) Hemos examinado y no hallamos objeción alguna a los documentos de licitación, incluso sus Enmiendas Nos. N°1/2020, de 21/07/2020, N°2/2020 de 05/08/2020, N°3/2020 de 10/08/2020 y N°4/2020, de 14/08/2020.
- (b) Ofrecemos proveer los siguientes Bienes y Servicios Conexos de conformidad con los Documentos de Licitación y de acuerdo con el Plan de Entregas establecido en la Lista de Bienes: **PLANTA DE CLASIFICACION DE RSU, SEGUN LOTE N° 10, Y ESPECIFICACIONES TECNICAS REQUERIDAS EN PLIEGO DE BASES Y CONDICIONES.** ;
- (c) El precio total de nuestra oferta, excluyendo cualquier descuento ofrecido en el rubro (d) a continuación es: **USD 1.196.430,00 (Dolares Estadounidenses un millón ciento noventa y seis mil cuatrocientos treinta con cero centavos)**
- (d) Los descuentos ofrecidos y la metodología para su aplicación son: **(NO APLICA) Descuentos.** Si nuestra oferta es aceptada, los siguientes descuentos serán aplicables: **(NO APLICA).**
Metodología y Aplicación de los Descuentos. Los descuentos se aplicarán de acuerdo a la siguiente metodología: **(NO APLICA);**
- (e) Nuestra oferta se mantendrá vigente por el período establecido en la Subcláusula 20.1 de las IAO, a partir de la fecha límite fijada para la presentación de las ofertas de conformidad con la Subcláusula 24.1 de las IAO. Esta oferta nos obligará y podrá ser aceptada en cualquier momento antes de la expiración de dicho período;
- (f) Si nuestra oferta es aceptada, nos comprometemos a obtener una Garantía de Cumplimiento del Contrato de conformidad con la Cláusula 44 de las IAO y Cláusula 18 de las CGC;
- (g) Los suscritos, incluyendo todos los subcontratistas o proveedores requeridos para ejecutar cualquier parte del Contrato, tenemos nacionalidad de países elegibles **ARGENTINA**
- (h) No tenemos conflicto de intereses de conformidad con la Subcláusula 4.2 de las IAO;
- (i) Nuestra empresa, sus afiliados o subsidiarias, incluyendo todos los subcontratistas o proveedores para ejecutar cualquier parte del Contrato, no han sido declarados inelegibles por el Banco, bajo las leyes del país del Comprador o normativas oficiales, de conformidad con la Subcláusula 4.3 de las IAO;
- (j) No tenemos ninguna sanción del Banco o de alguna otra Institución Financiera Internacional (IFI).

Angel Delmo Ferioli Arrufat

Representante Legal
Ferioli y Cía. S.R.L. - Ferioli S.A. - Ferioli Eco S.R.L. - UTE

[Handwritten signature]

ESCRIBANA GENERAL DEL GOBIERNO
DE LA NACION
NORMA E. VERNA
ESCRIBANA ADSCRIPTA

44

- (k) Usaremos nuestros mejores esfuerzos para asistir al Banco en investigaciones.
- (l) Nos comprometemos que dentro del proceso de selección (y en caso de resultar adjudicatarios, en la ejecución) del contrato, a observar las leyes sobre fraude y corrupción, incluyendo soborno, aplicables en el país del cliente.
- (m) Las siguientes comisiones, gratificaciones u honorarios han sido pagados o serán pagados en relación con el proceso de esta licitación o ejecución del Contrato: *[indicar el nombre completo de cada receptor, su dirección completa, la razón por la cual se pagó cada comisión o gratificación y la cantidad y moneda de cada dicha comisión o gratificación]*

Nombre del Receptor	Dirección	Concepto	Monto
NINGUNA	NINGUNA	NINGUNA	NINGUNA
NINGUNA	NINGUNA	NINGUNA	NINGUNA
NINGUNA	NINGUNA	NINGUNA	NINGUNA
NINGUNA	NINGUNA	NINGUNA	NINGUNA

(Si no han sido pagadas o no serán pagadas, indicar "ninguna".)

- (n) Entendemos que esta oferta, junto con su debida aceptación por escrito incluida en la notificación de adjudicación, constituirán una obligación contractual entre nosotros, hasta que el Contrato formal haya sido perfeccionado por las partes.
- (o) Entendemos que ustedes no están obligados a aceptar la oferta evaluada más baja ni ninguna otra oferta que reciban.

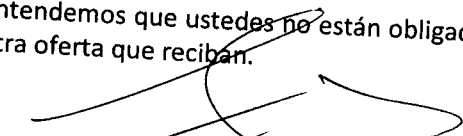
Firma: 
Angel Delmo Ferioli Arrufat
 En calidad de **REPRESENTANTE LEGAL**
 Ferioli y Cia. S.R.L. - Ferioli S.A. - Ferioli Eco S.R.L. - UTE

Nombre: **ANGEL DELMO FERIOLI ARRUFAT**
 Debidamente autorizado para firmar la oferta por y en nombre de: **FERIOLI Y CIA S.R.L. - FERIOLI S.A. - FERIOLI ECO S.R.L. - UTE**
 El día **31 DE AGOSTO DE 2020**

Angel Delmo Ferioli Arrufat
 Representante Legal
 Ferioli y Cia. S.R.L. - Ferioli S.A. - Ferioli Eco S.R.L. - UTE

[Handwritten signature]

ESCRIBANIA GENERAL DEL GOBIERNO
DE LA NACION
NORMA E. VERNA
ESCRIBANA ADSCRIPTA

55

Lista de Precios: Bienes de origen en el País del Comprador

País Comprador ARGENTINA		Fecha: 31 DE AGOSTO DE 2020 LPI No: 2/2020 Alternativa					
		No: --- Página N° --- of ---					
		(Ofertas de los Grupo A y B)					
		Monedas de conformidad con la Subcláusula 15					
1	2	3	4	5	6	7	8
No. de lote	Descripción de los Bienes	Fecha de entrega según definición de Incoterms	Cantidad y unidad física	Precio Unitario CIP [indicar lugar de destino convenido] de cada artículo	Precio Total CIP por cada artículo (Col. 4x5)	Costo de la mano de obra, materia prima y componentes de origen en el País del Comprador % de la Col. 5	Impuestos sobre la venta y otros pagaderos por artículo si el contrato es adjudicado de acuerdo con IAO 14.6.(a)(ii)
LOTE N 10	PLANTA DE CLASIFICACION DE RSU	DE ACUERDO A LISTA DE BIENES Y PLAN DE ENTREGA	19 PLANTAS DE CLASIFICACION DE RSU	USD 62.970,00	USD 1.196.430,00	95%	Iva Alícuota 10,5 %
						Precio Total	USD 1.196.430,00

Nombre del Oferente **FERIOLI Y CIA SRL - FERIOLI SA - FERIOLI ECO SRL - UTE**

Firma del Oferente

Angel Delino Ferioli ~~Ferioli~~ ~~Arriola~~ Fecha **31 DE AGOSTO DE 2020**

Representante Legal

Ferioli y Cia. S.R.L. - Ferioli S.A. - Ferioli Eco S.R.L. - UTE

[Handwritten signature]



NORMA E. VERNA
ESCRIBANA ADSCRIPTA

46

Precio y Cronograma de cumplimiento – Servicios Conexos

Fecha: 31 DE AGOSTO DE 2020 LPI No: N° 2/2020 Alternativa No: NO ES ALTERNATIVA Página N° --- de---						
Monedas de conformidad con la Subcláusula 15 de las IAO						
1	2	3	4	5	6	7
Servicio N°	Descripción de los Servicio	País de Origen	Fecha de Entrega en el Lugar de Destino Final	Cantidad y Unidad física	Precio Unitario	Precio Total por Servicio (Col 5 x 6 o un estimado) No Aplica
1	Transporte y seguro de equipo de lote perteneciente a Grupo A hasta Localidad incluida en la ZONA 1	ARGENTINA	De acuerdo con cronograma de entregas	19	U\$D 711,21	U\$D 13.512,94
2	Transporte y seguro de equipo de lote perteneciente a Grupo A hasta Localidad incluida en la ZONA 2	ARGENTINA	De acuerdo con cronograma de entregas		U\$D 711,21	
3	Transporte y seguro de equipo de lote perteneciente a Grupo A hasta Localidad incluida en la ZONA 3	N/A	De acuerdo con cronograma de entregas			
4	Transporte y seguro de equipo de lote perteneciente a Grupo A hasta Localidad incluida en la ZONA 4	N/A	De acuerdo con cronograma de entregas			

42

Angel Delmo Ferioli Ayrafat
 Representante Legal

Ferioli y Cia. S.R.L. - Ferioli S.A. - Ferioli Eco S.R.L. - UJI

PLIEG-2020-44776141-APN-MAD

[Handwritten signature]

ESCRIBANIA GENERAL DEL GOBIERNO
DE LA NACION
NORMA E. VERNA
ESCRIBANA ADSCRIPTA

47

5	Transporte y seguro de equipo a Localidad incluida en la ZONA 1	N/A	De acuerdo con cronograma de entregas	Indicar le número total de unidades a suministrar. Para las cuatro zonas del Grupo A deberá ser igual a la cantidad de bienes ofertados.] De no ofertar por ningún lote del Grupo B, indicar N/A	N/A
6	Transporte y seguro de equipo a Localidad incluida en la ZONA 2	N/A	De acuerdo con cronograma de entregas		
7	Transporte y seguro de equipo a Localidad incluida en la ZONA 3	N/A	De acuerdo con cronograma de entregas		
8	Transporte y seguro de equipo a Localidad incluida en la ZONA 4	N/A	De acuerdo con cronograma de entregas		
Precio Total de la Oferta					U\$D13.512,94

- *NOTA: SE DEBERÁN COMPLETAR LOS PRECIOS UNITARIOS DE CADA UNO DE LOS FLETES A LAS DISTINTAS ZONAS, DE ACUERDO CON EL GRUPO AL QUE PERTENECE EL LOTE, PARA PERMITIR LA CORRECTA EVALUACIÓN.**
- SI SOLAMENTE SE OFERTARA POR BIENES DEL "GRUPO A", SE DEBERÁN INDICAR LOS PRECIOS CORRESPONDIENTES A LOS 4 PRIMEROS SERVICIOS CONEXOS (1 AL 4).
 - SI SOLO SE OFERTA POR BIENES DEL "GRUPO B", SE DEBERÁN COTIZAR SOLAMENTE LOS PRECIOS DE LOS SERVICIOS CONEXOS 5 AL 8.
 - SI SE OFERTARA POR LOTES DE AMBOS GRUPOS, SE DEBERÁN COTIZAR TODOS LOS 8 SERVICIOS CONEXOS (1 AL 8)

NOMBRE DEL OFERENTE FERIOLI Y CIA SRL - FERIOLI S.A. - FERIOLI ECO SRL - UTE FIRMA DEL OFERENTE _____ FECHA 31 DE AGOSTO DE 2020

Angel Delmo Ferioli Arrufat
 Representante Legal
 Ferioli y Cia S.R.L. - Ferioli S.A. - Ferioli Eco S.R.L. - UTE

[Handwritten signature]

ESCRIBANIA GENERAL DEL GOBIERNO
DE LA NACION
NORMA E. VERNA
ESCRIBANA ADSCRIPTA

48



REPAS
SOCIEDAD ANONIMA

ORIGINAL

RECONQUISTA 336 Piso 3° - Of. 30
TEL: 4393-9625/9243 – 7090-5280
FAX: 4394-4965
(1335) Buenos Aires- Argentina
repcion@repas.com.ar

Señores:

MINISTERIO DE AMBIENTE Y DESARROLLO SOSTENIBLE

Ref. REFERENCIA: LICITACION PUBLICA INTERNACIONAL N°2 /2020
GIRSU-A-102-LP1-B
LICITACION PUBLICA N°05/2019
APERTURA: 31/08/2020 15:00 HS

En nuestro carácter de Representante Exclusivo de EVOQUIP, nos complace presentar nuestra oferta para la licitación de referencia. La cual se ajusta a las condiciones de vuestro pliego de condiciones generales y particulares.

De nuestra mayor consideración:

Tenemos el agrado de dirigirnos a Uds., en nuestro carácter de distribuidor de la marca **EVOQUIP**

a) **TRITURADOR COMPACTO MARCA TEREX EVOQUIP, MODELO BISON 35**

Motor: Tier 3: 21kW / 28.5Hp (21 Kw) Isuzu Engine /
Mandíbula: 480mm x 250mm
Cantidad de Cinta: 1 – ancho 400 mm
Tolva: Incluye tolva con capacidad de 600 l (0.6 m3)
Altura de descarga de la cinta: 1.18 m
Medida de Transporte: 4.45 x 1.5 x 2.05 m
Zapata: Orugas de Goma autopropulsada
Peso: 3.4 ton.
Tamaño de Salida del Material: 15 a 80 mm (Ajuste Hidraulico)
Control Remoto Inalámbrico.

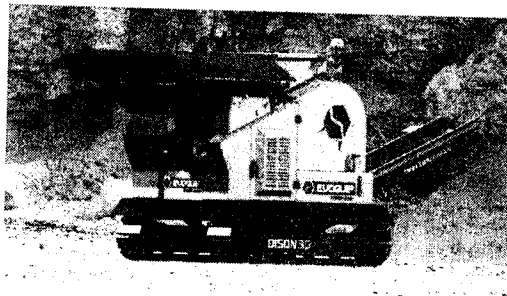

REPAS S.A.
CARLOS O. CAILLO
AUTORIZADO

Ruta Panamericana KM 28,540 Don Torcuato, Provincia de Bs. As. –
Argentina Tel. 011 15 5757 7055



REPAS
SOCIEDAD ANONIMA

RECONQUISTA 336 Piso 3° - Of. 30
TEL: 4393-9625/9243 – 7090-5280
FAX: 4394-4965
(1335) Buenos Aires- Argentina
repcion@repas.com.ar

a) Medidas de la Trituradora Largo

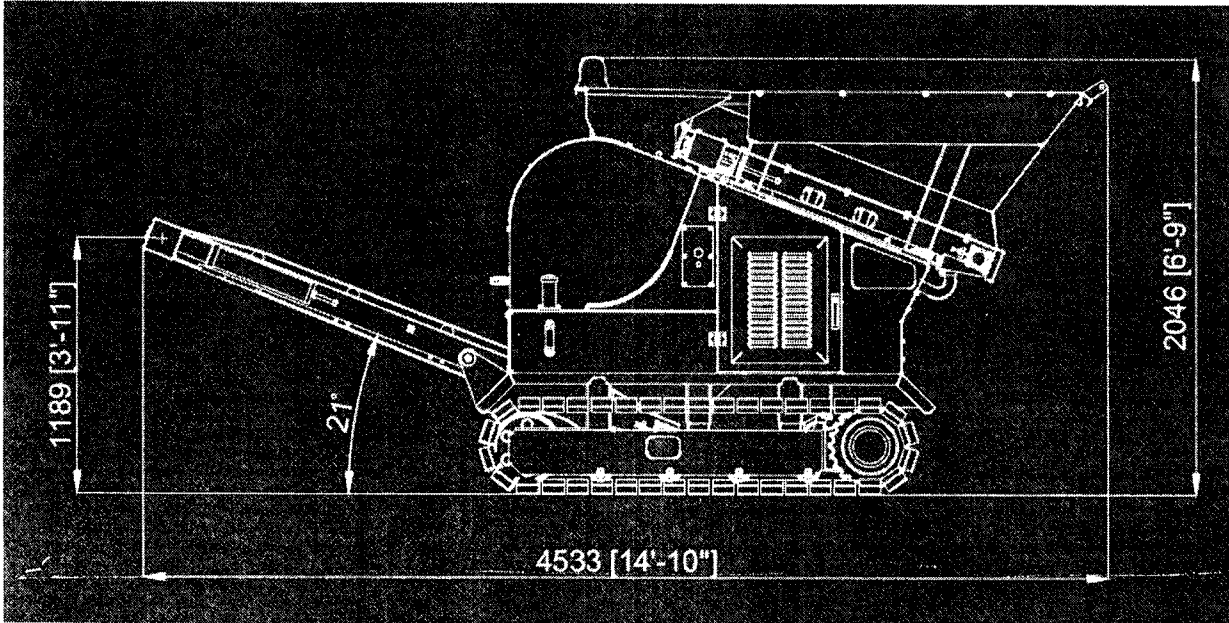

a) Medidas de la Trituradora en Ancho

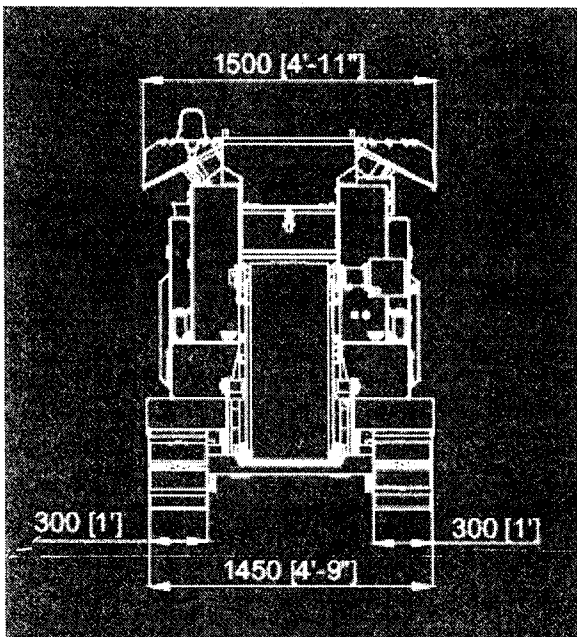

REPAS S.A.
CARLOS O. CALLO
ABOGADO

[Handwritten signature]

ESCRIBANIA GENERAL DEL GOBIERNO
DE LA NACION
NORMA E. VERNA
ESCRIBANA ADSCRIPTA

Ruta Panamericana KM 28,540 Don Torcuato, Provincia de Bs. As. –
Argentina Tel. 011 15 5757 7055

49



REPAS
SOCIEDAD ANONIMA

RECONQUISTA 336 Piso 3° - Of. 30
TEL: 4393-9625/9243 – 7090-5280
FAX: 4394-4965
(1335) Buenos Aires- Argentina
repcion@repas.com.ar

El NUEVO triturador sobre orugas para trabajo de Terex® BISON 35 es un triturador robusto y compacto.

Posee un chasis con una protección metálica, posee una tolva de Alimentación para ser alimentado por pala cargadora o retroexcavadora. Esta planta móvil de trituración trabaja en lugares reducidos para la trituración de casotes, piedras, y aplicaciones de demolición de construcciones y de reciclaje en los que el espacio de obra. La planta completamente autónoma se puede plegar hidráulicamente y dejar lista para su transporte en menos de una 10 min. La planta tiene capacidad para procesar a una velocidad de 30 toneladas por hora y puede alimentarse mediante una pala sobre ruedas o una excavadora sobre orugas.

Posee un panel eléctrico en el lateral, donde posee las medidas de combustible indicadores de alertas visibles para el operado, también cuenta con sus respectivas paradas de emergencia, y un control remoto inalámbrico donde el operador lo puede operar de modo seguro el equipo. Las Correas se encuentran cubiertas, con tapas para evitar accidentes.

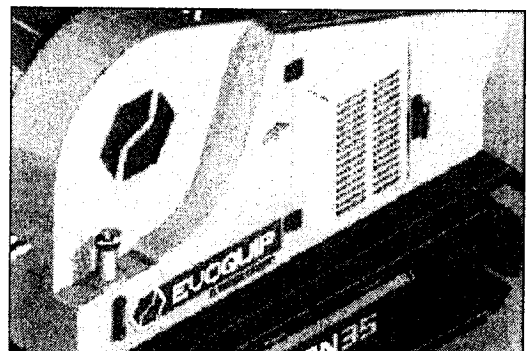
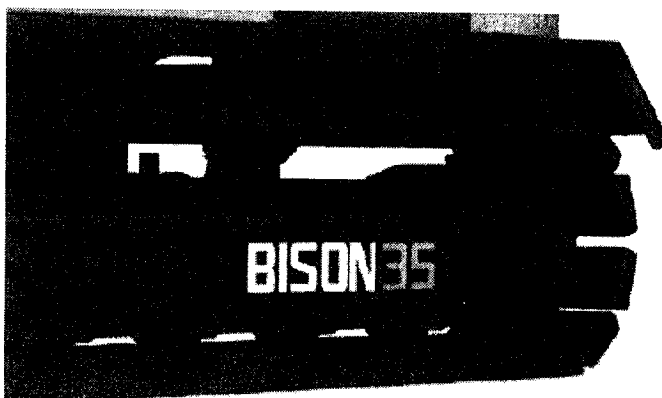
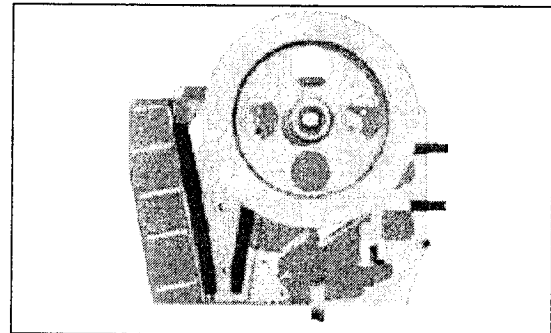
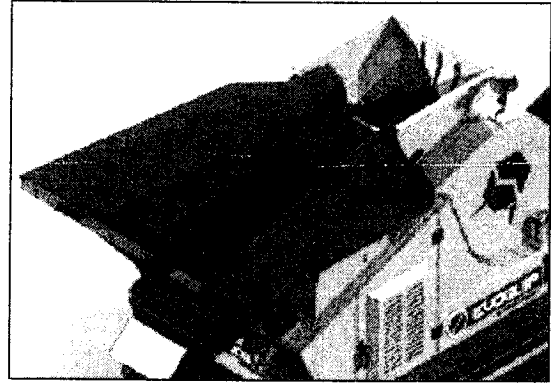

Ruta Panamericana KM 28,540 Don Torcuato, Provincia de Bs. As. –
Argentina Tel. 011 15 5757 7055

Página 3
REPAS S.A.
CARLOS O. GRILLO
ABOGADO

CONDICION DE VENTA:

La operación será realizada en condición NACIONALIZADA, quedando a cargo de REPAS la importación. Con la condición.

1) PRECIO:

Incluye:

- ✓ Flete de cada una de las unidades
- ✓ Manuales en español
- ✓ 1 Mantenimiento de servicio y y entrega de la unidad (según pliego)
- ✓ Ploteo Según Pliego
- ✓ Inscripción a cargo de Repas S.A.
- ✓ PLAN DE MANTENIMIENTOS Y PRESUPUESTOS se los entregaremos, en caso de ser adjudicados.

Los precios informados son unitarios y expresados en DOLARES ESTADOUNIDENSES.

15xBISON 35 (ZONA1)

USD 1.757.105 + IVA (10.5%)

Dólares Estadounidenses: un millón setecientos cincuenta y siete mil cientos cinco + IVA (10,5%)

3xBISON 35 (ZONA2)

USD 360.595 + IVA (10.5%)

Dólares Estadounidenses: trescientos sesenta mil quinientos noventa y cinco + IVA (10,5%)

6xBISON 35 (ZONA3)

USD 735.093 + IVA (10.5%)

Dólares Estadounidenses: Setecientos treinta y cinco mil noventa y tres + IVA (10,5%)

1xBISON 35 (ZONA4)

USD 241.453 + IVA (10.5%)

Dólares Estadounidenses: doscientos cuarenta y un mil cuatrocientos cincuenta y tres + IVA (10,5%)

26xBISON 35 (26 unidades in situ)

USD 3.094.246 + IVA (10.5%)

Dólares Estadounidenses: Tres millones noventa y cuatro mil doscientos cuarenta y seis+ IVA (10,5%)

REPAS S.A.
CARLOS O. GILLO
APCUBENCO

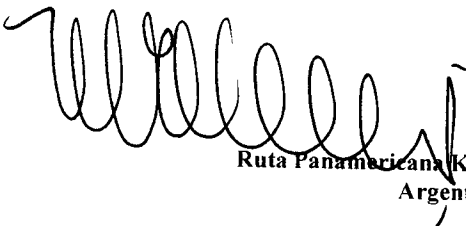
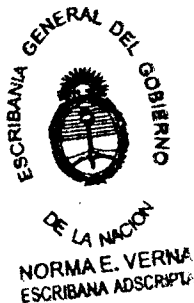

Ruta Panamericana KM 28,540 Don Torcuato, Provincia de Bs. As. –
Argentina Tel. 011 15 5757 7055

50



REPAS
SOCIEDAD ANONIMA

RECONQUISTA 336 Piso 3° - Of. 30
TEL: 4393-9625/9243 – 7090-5280
FAX: 4394-4965
(1335) Buenos Aires- Argentina
repcion@repas.com.ar

2) FORMA DE PAGO:

Anticipo: El diez por ciento (10%) del precio total del Contrato se pagará dentro de los treinta (30) días siguientes a la presentación de un recibo y de una garantía póliza de caución por un monto equivalente, en la forma establecida en los documentos de licitación o en otra forma que el Comprador considere aceptable.

ii. Contra entrega: El ochenta por ciento (80%) del Precio del Contrato se pagará en el momento de la recepción de los bienes, contra presentación de los documentos especificados en la Cláusula 13 de las CGC.

iii. Contra aceptación: El diez por ciento (10%) restante del Precio del Contrato se pagará al Proveedor dentro de los treinta (30) días siguientes a la fecha del certificado de aceptación de la entrega respectiva, emitido por el Comprador.

iv. Se realizarán FACTURACIONES parciales a medida que se vayan entregando las maquinarias.

3) PLAZO DE ENTREGA:

El plazo de entrega quedará sujeto a la aprobación de la SIMI, la cual será solicitada por REPAS. La disponibilidad mencionada a continuación será considerada luego de colocada la Orden de Compra en firme e instrumentados los medios de pagos, salvo venta previa.

Entrega de Equipos del BISON 35 (Lotes Parciales)

1er Lote	4 unidades	90 días
2do Lote	4 unidades	120 días
3er Lote	4 Unidades	150 días
4to Lote	4 Unidades	180 días
5to Lote	4 Unidades	210 días
6to Lote	6 Unidades	240 días

4) GARANTIA:

12 meses o 1500 hora a partir de la entrega del equipo.-

2) VALIDEZ DE OFERTA:

La presente oferta se considerará válida por el término de **90** días. Por favor, superado este tiempo agradeceremos solicitar actualización de la misma.

Ruta Panamericana KM 28,540 Don Torcuato, Provincia de Bs. As. –
Argentina Tel. 011 15 5757 7055

Página 5
REPAS S.A.
CARLOS O. CRILL
AUTORIZADO

[Handwritten signature]



NORMA E. VERNI
ESCRIBANA ADSCRIPTA

5A



COR-VIAL S.A.



Formulario de Presentación de Oferta

Fecha: 31 de agosto de 2020
LPI No.: 02/2020- GIRSU- A - 102 - LPI - B
Llamado a la Licitación No.: Primer llamado
Alternativa No.: -

A: Ministerio de Ambiente y Desarrollo Sostenible

Nosotros, los suscritos, declaramos que:

(a) Hemos examinado y no hallamos objeción alguna a los documentos de licitación, incluso sus Enmiendas Nos. 1 (21/07/2020, 2 (05/08/2020), 3 (10/08/2020), 4 (14/08/2020), 5 (24/08/2020)

(b) Ofrecemos proveer los siguientes Bienes y Servicios Conexos de conformidad con los Documentos de Licitación y de acuerdo con el Plan de Entregas establecido en la Lista de Bienes: Trituradora de vidrios, Guillotina de neumáticos, Trituradora de cascotes, Balanza para camión, eje portátil, Balanza de piso de 1500 kg, Puntos verdes móviles, Enfardadora doble cajón vertical, Chipeadora de ramas, Carrito recolector p/residuos urbanos, Planta de clasificación de RSU, con la capitación y la entrega de cada equipo a nuestro cargo.

(c) El precio total de nuestra oferta, excluyendo cualquier descuento ofrecido en el rubro (d) a continuación es: **US\$3.684.927,00 Son dólares: tres millones seiscientos ochenta y cuatro mil novecientos veintisiete.-**

(d) Los descuentos ofrecidos y la metodología para su aplicación son: **NO APLICA Descuentos.** Si nuestra oferta es aceptada, los siguientes descuentos serán aplicables: **Metodología y Aplicación de los Descuentos.** Los descuentos se aplicarán de acuerdo a la siguiente metodología:

(e) Nuestra oferta se mantendrá vigente por el período establecido en la Subcláusula 20.1 de las IAO, a partir de la fecha límite fijada para la presentación de las ofertas de conformidad con la Subcláusula 24.1 de las IAO. Esta oferta nos obligará y podrá ser aceptada en cualquier momento antes de la expiración de dicho período;

(f) Si nuestra oferta es aceptada, nos comprometemos a obtener una Garantía de Cumplimiento del Contrato de conformidad con la Cláusula 44 de las IAO y Cláusula 18 de las CGC;

(g) Los suscritos, incluyendo todos los subcontratistas o proveedores requeridos para ejecutar cualquier parte del Contrato, tenemos nacionalidad de países elegibles Argentina.

(h) No tenemos conflicto de intereses de conformidad con la Subcláusula 4.2 de las IAO;

COR-VIAL S.A.
ERNESTO RAFAEL
PRESIDENTE



 COR-VIAL S.A.



CENTRAL TELEFONICA ☎ **011-52635610**

www.corvial.com.ar / info@corvial.com.ar

CAPITAL FEDERAL
Lavalle 1430 3º A CABA

CÓRDOBA
Rivadavia 1300 Cha

PLANTA COR-VIAL S.A.
Autón. Cha. Rosario km 646 Laguna Larga

 CorVial  @CorVialSA  corvi

[Handwritten signature]

ESCRIBANIA GENERAL DEL GOBIERNO
DE LA NACION
NORMA E. VERNI
ESCRIBANA ADSCRIPTA

52



COR-VIAL S.A.



(i) Nuestra empresa, sus afiliados o subsidiarias, incluyendo todos los subcontratistas o proveedores para ejecutar cualquier parte del Contrato, no han sido declarados inelegibles por el Banco, bajo las leyes del país del Comprador o normativas oficiales, de conformidad con la Subcláusula 4.3 de las IAO;

(j) No tenemos ninguna sanción del Banco o de alguna otra Institución Financiera Internacional (IFI).

(k) Usaremos nuestros mejores esfuerzos para asistir al Banco en investigaciones.

(l) Nos comprometemos que dentro del proceso de selección (y en caso de resultar adjudicatarios, en la ejecución) del contrato, a observar las leyes sobre fraude y corrupción, incluyendo soborno, aplicables en el país del cliente.

(m) Las siguientes comisiones, gratificaciones u honorarios han sido pagados o serán pagados en relación con el proceso de esta licitación o ejecución del Contrato: **NINGUNA**

Nombre del Receptor	Dirección	Concepto	Monto
---------------------	-----------	----------	-------

(n) Entendemos que esta oferta, junto con su debida aceptación por escrito incluida en la notificación de adjudicación, constituirán una obligación contractual entre nosotros, hasta que el Contrato formal haya sido perfeccionado por las partes.

(o) Entendemos que ustedes no están obligados a aceptar la oferta evaluada más baja ni ninguna otra oferta que reciban.

Firma:



Cor Vial S. A.
ERNESTO RAFAEL GAIT
 PRESIDENTE

En calidad de: Presidente

Nombre: Ernesto Rafael Gait

Debidamente autorizado para firmar la oferta por y en nombre de: **COR-VIAL S.A**

El día 31/08/2020



COR-VIAL S.A.



CAPITAL FEDERAL



ISO



CÓRDOBA



PLANTA COR-VIAL S.A.

CENTRAL TELEFONICA ☎ **011-52635610**

www.corvial.com.ar / info@corvial.com.ar

CorVial @CorVialSA corvi

[Handwritten signature]

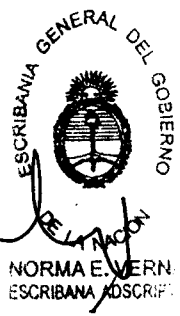



COR-VIAL S.A.

53

Lista de Precios: Bienes de origen en el País del Comprador

País del comprador Argentina		Moneda de conformidad con la Subclausula IAL 15					Fecha 31 de agosto de 2020 LPI Nº 2 - GIRSU- A - 102 - LPI - B Alternativa Nº 1 Página Nº 1 de 10	
1	2	3	4	5	6	7	8	
Nº de Lote	Descripción de los Bienes	Fecha de Entrega según Definición de Incoterms	Cantidad y Unidad Física	Precio Unitario CIP	Precio Total CIP por cada Artículo (col 4x5)	Costo de la mano de obra, materia prima y componentes de origen en el País del Comprador	Costo de la mano de obra, materia prima y componentes de origen en el país del comprador % de la col. 5	
1	TRITURADORA DE VIDRIOS	90 Días	10	US\$20.435,00	US\$204.350,00	US\$19.004,55	93%	
						Precio total US\$204.350,00		

Nombre del Oferente: COR-VIAL S.A

Firma del Oferente:

Cor Vial S. A.
 ERNESTO RAFAEL GAIT
 PRESIDENTE

Fecha: 31/08/2020



 COR-VIAL S.A.



CENTRAL TELEFONICA ☎ 011-52635610

www.corvial.com.ar / info@corvial.com.ar

CAPITAL FEDERAL

CÓRDOBA

PLANTA COR-VIAL S.A.

Lavalle 1430 3º A C.A.B.A. Rivadavia 1399 Cba. Autop. Cba. Rosario km 646. Laguna Larga

CorVial @CorVialSA corvial



[Handwritten signature]

ESCRIBANIA GENERAL DEL GOBIERNO

REPUBLICA NACIONAL
NORMA E. VERN
ESCRIBANA ADSCRIP.

54



Lista de Precios: Bienes de origen en el País del Comprador

País del comprador Argentina		Moneda de conformidad con la Subclausula IAL 15						Fecha 31 de agosto de 2020 LPI Nº 2 - GIRSU - A - 102 - LPI - B Alternativa Nº 1 Página Nº 2 de 10	
1	2	3	4	5	6	7	8		
Nº de Lote	Descripción de los Bienes	Fecha de Entrega según Definición de Incoterms	Cantidad y Unidad Física	Precio Unitario CIP	Precio Total CIP por cada Artículo (col 4x5)	Costo de la mano de obra, materia prima y componentes de origen en el País del Comprador	Costo de la mano de obra, materia prima y componentes de origen en el país del comprador % de la col. 5		
2	GUILLOTINA DE NEUMATICOS	90 Días	11	US\$48.171,00	US\$529.881,00	US\$44.799,03	93%	Precio total US\$529.881,00	

Cor Vial S. A.
ERNESTO RAFAEL GAIT
PRESIDENTE

Nombre del Oferente: COR-VIAL S.A

Firma del Oferente:

Fecha: 31/08/2020



CENTRAL TELEFONICA ☎ 011-52635610

www.corvial.com.ar / info@corvial.com.ar

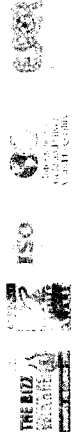

CAPITAL FEDERAL
Lavalle 1430 3º A C.A.B.A.

CÓRDOBA
Rivadavia 1399 Cba.

PLANTA COR-VIAL S.A.
Autop. Cba. Rosario km 646. Laguna Larga

CorVial @CorVialSA corvial



[Handwritten signature]

ESCRIBANIA GENERAL DEL GOBIERNO
REPUBLICA NACIONAL
NORMA VERNA
ESCRIBANA ADSCRIP.

55



Lista de Precios: Bienes de origen en el País del Comprador

País del comprador Argentina		Moneda de conformidad con la Subclausula IAL 15						Fecha 31 de agosto de 2020 LPI Nº 2 - GIRSU-A - 102 - LPI - B Alternativa Nº 1 Página Nº 3 de 10	
1	2	3	4	5	6	7	8		
Nº de Lote	Descripción de los Bienes	Fecha de Entrega según Definición de Incoterms	Cantidad y Unidad Física	Precio Unitario CIP	Precio Total CIP por cada Artículo (col 4x5)	Costo de la mano de obra, materia prima y componentes de origen en el País del Comprador	Costo de la mano de obra, materia prima y componentes de origen en el país del comprador % de la col. 5		
3	TRITURADORA DE CASCOTE	90 Días	9	US\$30.435,00	US\$273.915,00	US\$28.304,55	93%	Precio total US\$273.915,00	

Nombre del Oferente: COR-VIAL S.A

Firma del Oferente:

Cor Vial S. A.
ERNESTO RAFAEL GAIT
PRESIDENTE

Fecha: 31/08/2020



CENTRAL TELEFONICA ☎ **011-52685610**

www.corvial.com.ar / info@corvial.com.ar



CAPITAL FEDERAL C. A. B. A. C. A. B. A. Rivadavia 1399, Cba. Autop. Cba. Rosario km 646. Laguna Larga

PLANTA COR-VIAL S.A.

Facebook icon

CorVial

@CorVialSA



[Handwritten signature]



LA NACION
NORMA E. VERNA
ESCRIBANA ADSCRIPTA.

56



Lista de Precios: Bienes de origen en el País del Comprador

País del comprador Argentina		Moneda de conformidad con la Subclausula IAL 15						Fecha 31 de agosto de 2020 LPI Nº 2 - GRSU- A - 102 - LPI - B Alternativa Nº 1 Página Nº 4 de 10	
1	2	3	4	5	6	7	8		
Nº de Lote	Descripción de los Bienes	Fecha de Entrega según Definición de Incoterms	Cantidad y Unidad Física	Precio Unitario CIP	Precio Total CIP por cada Artículo (col 4x5)	Costo de la mano de obra, materia prima y componentes de origen en el País del Comprador	Costo de la mano de obra, materia prima y componentes de origen en el país del comprador % de la col. 5		
4	BALANZA CAMION	90 Días	12	US\$5.739,00	US\$68.868,00	US\$5.337,27	93%	Precio total US\$68.868,00	

Nombre del Oferente: COR-VIAL S.A

Firma del Oferente:

COR-VIAL S.A.
ERNESTO RAFAEL GAIT
PRESIDENTE

Fecha: 31/08/2020

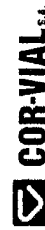

CENTRAL TELEFONICA ☎ 011-52635610

www.corvial.com.ar / info@corvial.com.ar

CAPITAL FEDERAL
Lavalle 1430 3º A C.A.B.A.

CÓRDOBA
Rivadavia 1399. Cba.

PLANTA COR-VIAL S.A.
Autop. Cba. Rosario km 646.

Laguna Larga

CorVial @CorVialSA corvial

[Handwritten signature]

ESCRIBANIA GENERAL DEL GOBIERNO
DE LA NACION
NORMA E. VERN.
ESCRIBANA ADSCRIP.



COR-VIAL S.A.

57

Lista de Precios: Bienes de origen en el País del Comprador

Pais del comprador Argentina		Moneda de conformidad con la Subclausula IAL 15					Fecha 31 de agosto de 2020 LPI Nº 2 - GIRSU- A - 102 - LPI - B Alternativa Nº 1 Página Nº 5 de 10	
1	2	3	4	5	6	7	8	
de Lote	Descripción de los Bienes	Fecha de Entrega según Definición de Icoterms	Cantidad y Unidad Física	Precio Unitario CIP	Precio Total CIP por cada Artículo (col 4x5)	Costo de la mano de obra, materia prima y componentes de origen en el País del Comprador	Costo de la mano de obra, materia prima y componentes de origen en el país del comprador % de la col. 5	
5	BALANZA DE PISO	90 Días	25	US\$2.457,00	US\$61.425,00	US\$2.285,01	93%	
Precio total US\$61.425,00								

Nombre del Oferente: COR-VIAL S.A

Firma del Oferente:

COR-VIAL S.A.
ERNESTO RAFAEL GAIT
PRESIDENTE

Fecha: 31/08/2020



 **COR-VIAL S.A.**



CAPITAL FEDERAL **CÓRDOBA**
Lavalle 1430 3º A. C.A.B.A. Rivadavia 1399. Cba.

PLANTA COR-VIAL S.A.

Autop. Cba. Rosario km 646. Laguna Larga

CENTRAL TELEFONICA ☎ **011-52685610**

www.corvial.com.ar / info@corvial.com.ar

 CorVial  @CorVialSA  corvial



[Handwritten signature]

ESCRIBANIA GENERAL DEL GOBIERNO
DE LA NACION
NORMA E. VERNA
ESCRIBANA ADSCRIPTA

59



Lista de Precios: Bienes de origen en el País del Comprador

Pais del comprador Argentina		Moneda de conformidad con la Subclausula IAL 15						Fecha 31 de agosto de 2020 LPI Nº 2 - GIRSU-A - 102 - LPI - B Alternativa Nº 1 Página Nº 7 de 10	
1	2	3	4	5	6	7	8		
de Lote	Descripción de los Bienes	Fecha de Entrega según Definición de Icoterms	Cantidad y Unidad Física	Precio Unitario CIP	Precio Total CIP por cada Artículo (col 4x5)	Costo de la mano de obra, materia prima y componentes de origen en el País del Comprador	Costo de la mano de obra, materia prima y componentes de origen en el país del comprador % de la col. 5		
7	ENFARDADORA	90 Días	12	US\$31.894,00	US\$382.728,00	US\$29.661,42	93%	Precio total US\$382.728,00	

Fecha: 31/08/2020

Firma del Oferente:

COR-VIAL S.A.
ERNESTO RAFAEL GAIT
 PRESIDENTE

Nombre del Oferente: COR-VIAL S.A

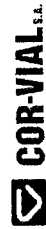

CENTRAL TELEFONICA ☎ 011-52685610



www.corvial.com.ar / info@corvial.com.ar



CAPITAL FEDERAL CÓRDOBA
 Lavalle 1430 3º A. C.A.B.A. Rivadavia 1399.Cba. Autop. Cba. Rosario km 646. Leguna Larga

PLANTA COR-VIAL S.A.
 Autop. Cba. Rosario km 646. Leguna Larga

☎ CorVial @CorVialSA corvial

[Handwritten signature]



58



Lista de Precios: Bienes de origen en el País del Comprador

Pais del comprador Argentina		Moneda de conformidad con la Subclausula IAL 15						Fecha 31 de agosto de 2020 LPI Nº 2 - GIRSU- A - 102 - LPI - B Alternativa Nº 1 Página Nº 6 de 10	
1	2	3	4	5	6	7	8		
de Lote	Descripción de los Bienes	Fecha de Entrega según Definición de Icoterms	Cantidad y Unidad Física	Precio Unitario CIP	Precio Total CIP por cada Artículo (col 4x5)	Costo de la mano de obra, materia prima y componentes de origen en el País del Comprador	Costo de la mano de obra, materia prima y componentes de origen en el país del comprador % de la col. 5		
6	PUNTOS VERDES	90 Días	18	US\$21.595,00	US\$388.710,00	US\$20.083,35	93%	Precio total US\$388.710,00	

Nombre del Oferente: COR-VIAL S.A

Firma del Oferente:

Fecha: 31/08/2020

COR-VIAL S.A.
ERNESTO RAFAEL GAIT
PRESIDENTE

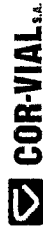

CAPITAL FEDERAL
Lavalle 1430 3º A C.A.B.A.

CÓRDOBA
Rivadavia 1399 Cba.

PLANTA COR-VIAL S.A.
Autop. Cba. Rosario km 646. Laguna Larga

CENTRAL TELEFONICA ☎ **011-52685610**

www.corvial.com.ar / info@corvial.com.ar



CorVial @CorVialSA corvial

[Handwritten signature]



ESCRIBANÍA
GENERAL DEL GOBIERNO



COR-VIAL S.A.

60

Lista de Precios: Bienes de origen en el País del Comprador

País del comprador Argentina		Moneda de conformidad con la Subclausula IAL 15					
1	2	3	4	5	6	7	8
e Lote	Descripción de los Bienes	Fecha de Entrega según Definición de Incoterms	Cantidad y Unidad Física	Precio Unitario CIP	Precio Total CIP por cada Artículo (col 4x5)	Costo de la mano de obra, materia prima y componentes de origen en el País del Comprador	Costo de la mano de obra, materia prima y componentes de origen en el país del comprador % de la col. 5
8	CHIPEADORA	90 Días	10	US\$39.717,00	US\$397.170,00	US\$36.936,81	93%
						Precio total US\$397.170,00	

Fecha 31 de agosto de 2020
LPI Nº 2 - GRSU- A - 102 - LPI - B
Alternativa Nº 1
Página Nº 8 de 10

Nombre del Oferente: COR-VIAL S.A

Firma del Oferente:

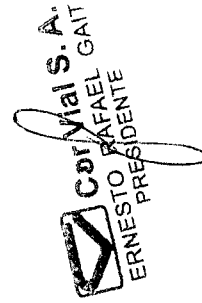
COR-VIAL S.A.
ERNESTO RAFAEL GAIT
PRESIDENTE

Fecha: 31/08/2020



 COR-VIAL S.A.



CAPITAL FEDERAL
Lavalle 1430 3º A C.A.B.A.

CÓRDOBA
Rivadavia 1399. Cba.

PLANTA COR-VIAL S.A.
Autop. Cba. Rosario km 646. Laguna Larga

 CorVial  @CorVialSA  corvial

CENTRAL TELEFONICA  011-52635610

www.corvial.com.ar / info@corvial.com.ar



[Handwritten signature]

ESCRIBANIA GENERAL DEL GOBIERNO
DE LA NACION
NORMA E. VERN.
ESCRIBANA ADSCRIPT.



COR-VIAL S.A.

69

Lista de Precios: Bienes de origen en el País del Comprador

Pais del comprador Argentina		Moneda de conformidad con la Subclausula IAL 15						Fecha 31 de agosto de 2020 LPI Nº 2 - GIRSU-A - 102 - LPI - B Alternativa Nº 1 Página Nº 9 de 10	
1	2	3	4	5	6	7	8		
le Lote	Descripción de los Bienes	Fecha de Entrega según Definición de Icoterms	Cantidad y Unidad Física	Precio Unitario CIP	Precio Total CIP por cada Artículo (col 4x5)	Costo de la mano de obra, materia prima y componentes de origen en el País del Comprador	Costo de la mano de obra, materia prima y componentes de origen en el país del comprador % de la col. 5		
9	CARRITO RECOLECTOR	90 Días	1057	US\$500	US\$528.500,00	US\$465	93%	Precio total US\$528.500,00	

Nombre del Oferente: COR-VIAL S.A

Firma del Oferente:

COR-VIAL S.A.

ERNESTO KAFael GAIT
 PRESIDENTE

Fecha: 31/08/2020



COR-VIAL S.A.



CAPITAL FEDERAL
Lavalle 1430 3º A C.A.B.A.

CÓRDOBA
Rivadavia 1399.Cba. Autop. Cba. Rosario km 646. Laguna Larga

PLANTA COR-VIAL S.A.

CENTRAL TELEFONICA ☎ **011-52685610**

www.corvial.com.ar / info@corvial.com.ar

📍 CorVial 📧 @CorVialSA 🌐 corvial



[Handwritten signature]

ESCRIBANA GENERAL DEL GOBIERNO
DE LA NACION
NORMA E. VERN
ESCRIBANA ADSCRIPTA



COR-VIAL S.A.

62

Lista de Precios: Bienes de origen en el País del Comprador

País del comprador Argentina		Moneda de conformidad con la Subclausula IAL 15						Fecha 31 de agosto de 2020 LPI Nº 2 - GIRSU-A - 102 - LPI - B Alternativa Nº 1 Página Nº 10 de 10	
1	2	3	4	5	6	7	8		
Nº de Lote	Descripción de los Bienes	Fecha de Entrega según Definición de Incoterms	Cantidad y Unidad Física	Precio Unitario CIP	Precio Total CIP por cada Artículo (col 4x5)	Costo de la mano de obra, materia prima y componentes de origen en el País del Comprador	Costo de la mano de obra, materia prima y componentes de origen en el país del comprador % de la col. 5		
10	PLANTA RSU	90 Días	7	US\$121.340,00	US\$849.380,00	US\$112.846,20	93%	Precio total US\$849.380,00	

Nombre del Oferente: COR-VIAL S.A

Firma del Oferente:

Fecha: 31/08/2020



CAPITAL FEDERAL
Lavalle 1430 3º A C.A.B.A.

CÓRDOBA
Rivadavia 1399 Cba.

Laguna Larga

PLANTA COR-VIAL S.A.

CorVial @CorVialSA corvial

CENTRAL TELEFONICA ☎ 011-52635610

www.corvial.com.ar / info@corvial.com.ar

[Handwritten signature]

ESCRIBANIA GENERAL DEL GOBIERNO

DE LA NACION
NORMA E. VERN,
ESCRIBANA ADSCRIP.



COR-VIAL S.A.

63

Precio y Cronograma de cumplimiento – Servicios Conexos

Moneda de conformidad con la Subclausula IAL 15		Fecha 31 de agosto de 2020 LPI Nº2 -GIRSU- A- 102 – LPI – B Alternativa Nº 1 Página Nº 1 de 2		6	7	
1	2	3	4	5	Precio total por servicio (col 5 x 6 o un estimado)	
Servicio N°	Descripción de los Servicios	País de Origen	Fecha de Entrega en el Lugar de Destino Final	Cantidad y unidad Física	Precio unitario	
1	Transporte y seguro de equipo de lote perteneciente a Grupo A hasta localidad incluida en la Zona 1	N/A	De acuerdo con cronograma de entregas	9. Puntos Verdes 3. Enfardadoras 7. Plantas RSU	US\$3.200,00	US\$60.800,00
2	Transporte y seguro de equipo de lote perteneciente a Grupo A hasta localidad incluida en la Zona 2	N/A	De acuerdo con cronograma de entregas	3 Trit. De Vidrios 4. Guillotinas 6. Chipeadoras. 3. Trit. de Cascotes	US\$2.400,00	US\$31.200,00
3	Transporte y seguro de equipo de lote perteneciente a Grupo A hasta localidad incluida en la Zona 3	N/A	De acuerdo con cronograma de entregas	7. Trit. De vidrios 7. Guillotinas 9. Puntos Verdes. 4 Enfardadoras 6. Trit. de Cascote	US\$3.000,00	US\$99.000,00
4	Transporte y seguro de equipo de lote perteneciente a Grupo A hasta localidad incluida en la Zona 4	N/A	De acuerdo con cronograma de entregas	4. Chipeadoras	US\$600,00	US\$2.400,00

Corvial S.A.
PRESIDENTE



COR-VIAL S.A.



CAPITAL FEDERAL
Lavalle 1430 3º A C.A.B.A.

CÓRDOBA
Rivadavia 1399. Cba.

PLANTA COR-VIAL S.A.
Autop. Cba. Rosario km 646. Laguna Larga

CENTRAL TELEFONICA ☎ **011-52685610**

www.corvial.com.ar / info@corvial.com.ar

Facebook: **CorVial**
Twitter: **@CorVialSA**
LinkedIn: **corvial**

Folio
Nº 24

W. Vern

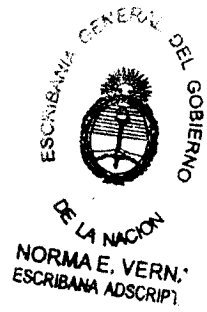



COR-VIAL S.A.

64

5	Transporte y seguro de equipo de lote perteneciente a Grupo B hasta Localidad incluida en la Zona 1	N/A	De acuerdo con cronograma de entregas	12. Balanza Camion 6. Balanza Piso. 1057. Carrito Rec.	US\$1.202,00	US\$12.914,00
6	Transporte y seguro de equipo de lote perteneciente a Grupo B hasta Localidad incluida en la Zona 2	N/A	De acuerdo con cronograma de entregas	8. Balanza de piso.	US\$600,00	US\$4.800,00
7	Transporte y seguro de equipo de lote perteneciente a Grupo B hasta Localidad incluida en la Zona 3	N/A	De acuerdo con cronograma de entregas	8. Balanza de piso.	US\$600,00	US\$4.800,00
8	Transporte y seguro de equipo de lote perteneciente a Grupo B hasta Localidad incluida en la Zona 4	N/A	De acuerdo con cronograma de entregas	3. Balanza de piso	US\$600,00	US\$1.800,00
Precio total de la Oferta						US\$217.714,00

Nombre del Oferente: COR-VIAL S.A

Firma del Oferente:

[Firma manuscrita]
ALBERTO VIAL S.A.
 GERENTE GENERAL
 GERENTE GENERAL

Fecha: 31/08/2020



CENTRAL TELEFONICA ☎ 011-52685610



www.corvial.com.ar / info@corvial.com.ar



CAPITAL FEDERAL C.A.B.A. Rivadavia 1399. Cba.

PLANTA COR-VIAL S.A.

Autop. Cba. Rosario km 646. Laguna Larga

CorVial @CorVialSA corvial

[Handwritten signature]

ESCRIBANA GENERAL DEL GOBIERNO

DE LA NACION
NORMA E. VERN.
ESCRIBANA ADSCRIP.

Formulario de Presentación de Oferta

Fecha: 31/08/2020

LPI No.: 2/2020 GIRSU-A-102-LPI-B

Llamado a la Licitación No.: 2/2020

Alternativa No.: -

A: Ministerio de Ambiente y Desarrollo Sostenible

Nosotros, los suscritos, declaramos que:

- (a) Hemos examinado y no hallamos objeción alguna a los documentos de licitación, incluso sus Enmiendas Nos. Enmienda N° 1, 21/07/2020; Enmienda N° 2, 05/08/2020; Enmienda N° 3, 10/08/2020; Enmienda N° 4, 14/08/2020; Enmienda N° 5, 24/08/2020.
- (b) Ofrecemos proveer los siguientes Bienes y Servicios Conexos de conformidad con los Documentos de Licitación y de acuerdo con el Plan de Entregas establecido en la Lista de Bienes: *de acuerdo al Lote 5: Balanzas de piso 1500 kg (1.2m x 1.2m), de acuerdo al Lote 8: Chipeadoras de ramas (5Tn/h), de acuerdo al Lote 9: Carritos recolector p/Rec. Urb. ("Big Bag" 0.9 x 0.9), de acuerdo al Lote 10: Plantas de clasificación RSU;*
- (c) El precio total de nuestra oferta, excluyendo cualquier descuento ofrecido en el rubro (d) a continuación es: Dólares Americanos cuatro millones novecientos treinta y cinco mil ciento treinta y uno con cuarenta y cuatro centavos (USD 4.935.131,44);
- (d) Los descuentos ofrecidos y la metodología para su aplicación son: **(NO APLICA)**
Descuentos. Si nuestra oferta es aceptada, los siguientes descuentos serán aplicables:
Metodología y Aplicación de los Descuentos. Los descuentos se aplicarán de acuerdo a la siguiente metodología;
- (e) Nuestra oferta se mantendrá vigente por el período establecido en la Subcláusula 20.1 de las IAO, a partir de la fecha límite fijada para la presentación de las ofertas de conformidad con la Subcláusula 24.1 de las IAO. Esta oferta nos obligará y podrá ser aceptada en cualquier momento antes de la expiración de dicho período;
- (f) Si nuestra oferta es aceptada, nos comprometemos a obtener una Garantía de Cumplimiento del Contrato de conformidad con la Cláusula 44 de las IAO y Cláusula 18 de las CGC;
- (g) Los suscritos, incluyendo todos los subcontratistas o proveedores requeridos para ejecutar cualquier parte del Contrato, tenemos nacionalidad de países elegibles, la nacionalidad del oferente es argentina y los productos son de origen nacional;
- (h) No tenemos conflicto de intereses de conformidad con la Subcláusula 4.2 de las IAO;
- (i) Nuestra empresa, sus afiliados o subsidiarias, incluyendo todos los subcontratistas o proveedores para ejecutar cualquier parte del Contrato, no han sido declarados inelegibles por el Banco, bajo las leyes del país del Comprador o normativas oficiales, de conformidad con la Subcláusula 4.3 de las IAO;
- (j) No tenemos ninguna sanción del Banco o de alguna otra Institución Financiera Internacional (IFI).

[Handwritten signature]

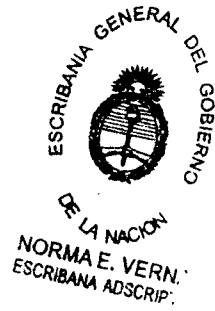

66

- (k) Usaremos nuestros mejores esfuerzos para asistir al Banco en investigaciones.
- (l) Nos comprometemos que dentro del proceso de selección (y en caso de resultar adjudicatarios, en la ejecución) del contrato, a observar las leyes sobre fraude y corrupción, incluyendo soborno, aplicables en el país del cliente.
- (m) Las siguientes comisiones, gratificaciones u honorarios han sido pagados o serán pagados en relación con el proceso de esta licitación o ejecución del Contrato:

Nombre del Receptor	Dirección	Concepto	Monto
"ninguna"			
"ninguna"			
"ninguna"			
"ninguna"			

(Si no han sido pagadas o no serán pagadas, indicar "ninguna".)

- (n) Entendemos que esta oferta, junto con su debida aceptación por escrito incluida en la notificación de adjudicación, constituirán una obligación contractual entre nosotros, hasta que el Contrato formal haya sido perfeccionado por las partes.
- (o) Entendemos que ustedes no están obligados a aceptar la oferta evaluada más baja ni ninguna otra oferta que reciban.

Firma:

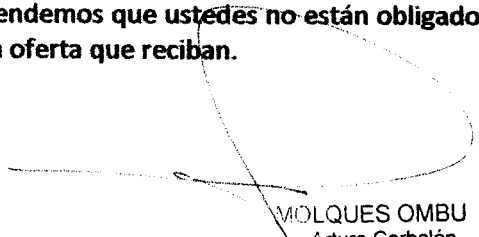

REMOLQUES OMBU S.A.
 Arturo Corbalán
 Apoderado

En calidad de Apoderado

Nombre: Arturo Ángel Corbalán

Debidamente autorizado para firmar la oferta por y en nombre de: Remolques Ombu S.A

El día 31/08/2020

[Handwritten signature]

ESCRIBANIA GENERAL DEL GOBIERNO
DE LA NACION
NORMA E. VERMA
ESCRIBANA ADSCRIPTA

67

Lista de Precios: Bienes de origen en el País del Comprador

País Comprador Argentina		Fecha: 31/08/2020	
(Ofertas de los Grupo A y B)		LPI No: 02/2020	
Monedas de conformidad con la Subcláusula 15		Alternativa No: -	
		Página N° 1 of 3	

1	2	3	4	5	6	7	8
No. de lote	Descripción de los Bienes	Fecha de entrega según definición de Incoterms	Cantidad y unidad física	Precio Unitario CIP (indicar lugar de destino convenido) de cada artículo	Precio Total CIP por cada artículo (Col. 4x5)	Costo de la mano de obra, materia prima y componentes de origen en el País del Comprador	Impuestos sobre la venta y otros pagaderos por artículo si el contrato es adjudicado de acuerdo con IAO 14.6.(a)(ii)
5	Balanza de Piso 1500Kgs (1.2m x1.2m) Marca OMBU Modelo BPH2003	30/09/2020	3 balanzas	USD 5.861,67 Almirante Brown, Provincia de Buenos Aires (Zona 1)	USD 17.585,01	97 % INTEGRACIÓN NACIONAL	IVA del 10,5% Incluido en el Precio Total USD 1.846,43
5	Balanza de Piso 1500Kgs (1.2m x1.2m) Marca OMBU Modelo BPH2003	30/09/2020	3 balanzas	USD 5.782,92 Chascomús, Provincia de Buenos Aires (Zona 1)	USD 17.348,76	97 % INTEGRACIÓN NACIONAL	USD 1.821,62
5	Balanza de Piso 1500Kgs (1.2m x1.2m) Marca OMBU Modelo BPH2003	30/09/2020	2 balanzas	USD 5.767,17 Escobar, Provincia de Buenos Aires (Zona 1)	USD 11.534,34	97 % INTEGRACIÓN NACIONAL	USD 1.211,11

[Handwritten signature]

ESCRIBANIA GENERAL DEL GOBIERNO
DE LA NACION
NORMA E. VERNA
ESCRIBANA ADSCRIPTA

68

	Balanza de Piso 1500Kgs (1.2m x1.2m) Marca OMBU Modelo BPH2003	30/09/2020	2 balanzas	USD 5.779,77 Florencio Varela, Provincia de Buenos Aires (Zona 1)	USD 11.559,54	97 % INTEGRACIÓN NACIONAL	USD 1.213,75
5	Balanza de Piso 1500Kgs (1.2m x1.2m) Marca OMBU Modelo BPH2003	30/10/2020	5 balanzas	USD 5.861,67 General San Martín, Provincia de Buenos Aires (Zona 1)	USD 29.308,35	97 % INTEGRACIÓN NACIONAL	USD 3.077,38
5	Balanza de Piso 1500Kgs (1.2m x1.2m) Marca OMBU Modelo BPH2003	30/10/2020	1 balanza	USD 5.751,42 La Matanza, Provincia de Buenos Aires (Zona 1)	USD 5.751,42	97 % INTEGRACIÓN NACIONAL	USD 603,90
5	Balanza de Piso 1500Kgs (1.2m x1.2m) Marca OMBU Modelo BPH2003	30/11/2020	4 balanzas	USD 5.73,67 Lanús, Provincia de Buenos Aires (Zona 1)	USD 22.942,68	97 % INTEGRACIÓN NACIONAL	USD 2.408,98
	Balanza de Piso 1500Kgs (1.2m x1.2m) Marca OMBU Modelo BPH2003	30/11/2020	3 balanzas	USD 5.713,62 Lomas de Zamora, Provincia de Buenos Aires (Zona 1)	USD 17.140,86	97 % INTEGRACIÓN NACIONAL	USD 1.799,79
5	Balanza de Piso 1500Kgs (1.2m x1.2m) Marca OMBU Modelo BPH2003	30/11/2020	3 balanzas	USD 5.480,52 Luján, Provincia de Buenos Aires (Zona 1)	USD 16.441,56	97 % INTEGRACIÓN NACIONAL	USD 1.726,36

REMOLQUES OMBU S.A.
Arturo Corbalán
Apoderado

[Handwritten signature]

ESCRIBANIA GENERAL DEL GOBIERNO
DE LA NACION
NORMA E. VERNA
ESCRIBANA ADSCRIPTA

69

Parte I. Sección IV. Formularios de la Oferta

5	Balanza de Piso 1500Kgs (1.2m x1.2m) Marca OMBU Modelo BPH2003	30/11/2020	2 balanzas	USD 4.967,07 Mercedes, Provincia de Buenos Aires (Zona 1)	USD 9934,14	97 % INTEGRACIÓN NACIONAL	USD 1.043,08
	Balanza de Piso 1500Kgs (1.2m x1.2m) Marca OMBU Modelo BPH2003	30/11/2020	2 balanzas	USD 5.556,12 Pilar, Provincia de Buenos Aires (Zona 1)	USD 11.112,24	97 % INTEGRACIÓN NACIONAL	USD 1.166,79
							Precio Total USD 170.658,90 (incluye IVA)

Nombre del Oferente Remolques Ombu S.A. Firma del Oferente

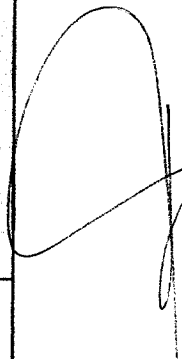
 REMOLQUES OMBU S.A.
 Arturo Corbalán
 Apoderado

Fecha 31/08/2020

[Handwritten signature]

ESCRIBANIA GENERAL DEL GOBIERNO
DE LA NACION
NORMA E. VERA
ESCRIBANA ADSCRIPTA

Precio y Cronograma de cumplimiento – Servicios Conexos

Monedas de conformidad con la Subcláusula 15 del AIO

Fecha: 31/08/2020

Alternativa No. 1

Página N° 1 de 3

70

1	2	3	4	5	6	7
Servicio N°	Descripción de los Servicios	País de Origen	Fecha de Entrega en el Lugar de Destino Final	Cantidad y Unidad física	Precio Unitario (USD)	Precio Total por Servicio (Col 5 x 6 o un estimado) No Aplica
LOTE 5	Transporte y seguro de equipo de lote perteneciente a Grupo A hasta Localidad incluida en la ZONA 1	AR	30/09/2020 Almirante Brown, Provincia de Buenos Aires	3 Balanzas	2.153,22	N/A
			30/09/2020 Chascomús, Provincia de Buenos Aires (Zona 1)	3 Balanzas	2.074,47	
			30/09/2020 Escobar, Provincia de Buenos Aires (Zona 1)	2 Balanzas	2.058,72	
			30/09/2020 Florencio Varela, Provincia de Buenos Aires (Zona 1)	2 Balanzas	2.071,32	
			30/11/2020 General San Martín, Provincia de Buenos Aires	5 Balanzas	2.153,22	
			30/11/2020 La Matanza, Provincia de Buenos Aires (Zona 1)	1 Balanza	2.042,97	
			30/11/2020 Lanús, Provincia de Buenos Aires (Zona 1)	4 Balanzas	2.027,22	

[Handwritten signature]



N/A

41

LOTE 5	Transporte y seguro de equipo de lote perteneciente a Grupo A hasta Localidad incluida en la <u>ZONA 2</u>	AR	30/11/2020 Lomas de Zamora, Provincia de Buenos Aires (Zona 1)	3 Balanzas	2.005,17
			30/11/2020 Luján, Provincia de Buenos Aires (Zona 1)	3 Balanzas	1.772,07
			30/11/2020 Mercedes, Provincia de Buenos Aires (Zona 1)	2 Balanzas	1.258,62
			30/11/2020 Pilar, Provincia de Buenos Aires (Zona 1)	2 Balanzas	1.847,67
			28/01/2021 San Fernando, Provincia de Buenos Aires (Zona 1)	1 Balanza	1.910,67
			28/01/2021 Villarino, Provincia de Buenos Aires (Zona 2)	1 Balanza	2.953,32
			28/01/2021 Córdoba Capital, Provincia de Córdoba (Zona 2)	4 Balanzas	263,22
			28/01/2021 Paraná, Provincia de Entre Ríos (Zona 2)	2 Balanzas	1.239,71
			28/01/2021 Gral. Pico, Provincia de La Pampa (Zona 2)	1 Balanza	1.491,72
			21/01/2021 Santo Tomé, Provincia de Corrientes (Zona 3)	1 Balanza	3.142,32
			28/01/2021 Consorcio 5 Regiones, Provincia de La Rioja (Zona 3)	2 Balanzas	1.630,32

Transporte y seguro de equipo de lote perteneciente a Grupo A hasta Localidad incluida en la ZONA 3

AR

REMOLQUES OM
Arturo Corbal
Apoderado

[Handwritten signature]

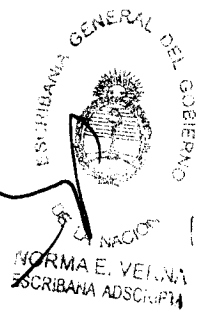

72

LOTE 5	<p>Transporte y seguro de equipo de lote perteneciente a Grupo A hasta Localidad incluida en la <u>ZONA 4</u></p>	<p>AR</p>	<p>28/01/2021 San Pedro, Provincia de Misiones (Zona 3) 28/01/2021 Tartagal, Provincia de Salta (Zona 3) 28/01/2021 Termas de Río Hondo, Provincia de Santiago del Estero 28/01/2021 S. M. de Tucumán - Tucumán CPM GIRSU, Provincia de Tucumán (Zona 3) 28/01/2021 Comodoro Rivadavia, Provincia de Chubut (Zona 4) 28/01/2021 Cons. Caleta Olivia / P. Truncado, Provincia de Santa Cruz (zona 4)</p>	<p>1 Balanza 1 Balanza 1 Balanza 2 Balanzas 1 Balanza 2 Balanzas</p>	<p>4.241,67 3.841,62 1.838,22 2.024,07 5.630,82 5.895,42</p>	<p>N/A</p>					

***NOTA: SE DEBERÁN COMPLETAR LOS PRECIOS UNITARIOS DE CADA UNO DE LOS FLETES A LAS DISTINTAS ZONAS, DE ACUERDO CON EL GRUPO AL QUE PERTENECE EL LOTE, PARA PERMITIR LA CORRECTA EVALUACIÓN.**

- SI SOLAMENTE SE OFERTARA POR BIENES DEL "GRUPO A", SE DEBERÁN INDICARAN LOS PRECIOS CORRESPONDIENTES A LOS 4 PRIMEROS SERVICIOS CONEXOS (1 AL 4).
- SI SOLO SE OFERTA POR BIENES DEL "GRUPO B", SE DEBERÁN COTIZAR SOLAMENTE LOS PRECIOS DE LOS SERVICIOS CONEXOS 5 AL 8.
- SI SE OFERTARA POR LOTES DE AMBOS GRUPOS, SE DEBERÁN COTIZAR TODOS LOS 8 SERVICIOS CONEXOS (1 AL 8)

NOMBRE DEL OFERENTE REMOLQUES OMBU S.A. FIRMA DEL OFERENTE

FECHA 31/08/2020

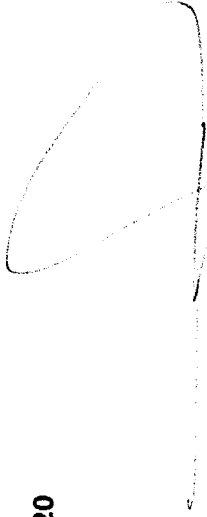

REMOLQUES OMBU S.A.
Arturo Corbalán
Apoderado

[Handwritten signature]

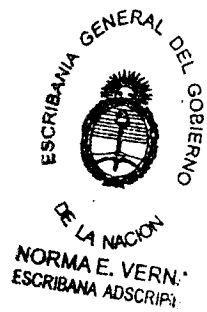

73

Lista de Precios: Bienes de origen en el País del Comprador

País Comprador Argentina		Fecha: 31/08/2020 LPI No: 02/2020 Alternativa No: -		Página N° 1 of 2			
(Ofertas de los Grupo A y B)							
Monedas de conformidad con la Subcláusula 15							
1	2	3	4	5	6	7	8
No. de lote	Descripción de los Bienes	Fecha de entrega según definición de Incoterms	Cantidad y unidad física	Precio Unitario CIP [indicar lugar de destino convenido] de cada artículo	Precio Total CIP por cada artículo (Col. 4x5)	Costo de la mano de obra, materia prima y componentes de origen en el País del Comprador	Impuestos sobre la venta y otros pagaderos por artículo si el contrato es adjudicado de acuerdo con IAO 14.6.(a)(ii)
8	Chipeadora de ramas (5Tn/h) Marca OMBU Modelo CLEVER CH 40	30/09/2020	3 Chipeadoras	USD 58.903,26 Almirante Brown, Provincia de Buenos Aires (Zona 1)	USD 176.709,78	97 % Integración nacional	IVA del 10,5% Incluido en el Precio Total USD 18.554,52
8	Chipeadora de ramas (5Tn/h) Marca OMBU Modelo CLEVER CH 40	30/09/2020	1 Chipeadora	USD 59.221,41 Chascomús, Provincia de Buenos Aires (Zona 1)	USD 59.221,41	97 % Integración nacional	USD 6.218,24
8	Chipeadora de ramas (5Tn/h) Marca OMBU Modelo CLEVER CH 40	30/10/2020	1 Chipeadora	USD 58.667,01 Escobar, Provincia de Buenos Aires (Zona 1)	USD 58.667,01	97 % Integración nacional	USD 6.160,03

[Handwritten signature]



NORMA E. VERN.
ESCRIBANA ADSCRIP.

8	Chipeadora de ramas (5Tn/h) Marca OMBU Modelo CLEVER CH 40	30/10/2020	1	Chipeadora	USD 58.909,56 Florencio Varela, Provincia de Buenos Aires (Zona 1)	USD 58.909,56	97 % Integración nacional	USD 6.185,50
8	Chipeadora de ramas (5Tn/h) Marca OMBU Modelo CLEVER CH 40	30/11/2020	2	Chipeadoras	USD 58.827,66 General San Martín, Provincia de Buenos Aires (Zona 1)	USD 117.655,32	97 % Integración nacional	USD 12.953,80
8	Chipeadora de ramas (5Tn/h) Marca OMBU Modelo CLEVER CH 40	30/10/2020	1	Chipeadora	USD 58.903,26 La Matanza, Provincia de Buenos Aires (Zona 1)	USD 58.903,26	97 % Integración nacional	USD 6.184,84
8	Chipeadora de ramas (5Tn/h) Marca OMBU Modelo CLEVER CH 40	30/11/2020	3	Chipeadoras	USD 58868,61 Lanús, Provincia de Buenos Aires (Zona 1)	USD 176.605,83	97 % Integración nacional	USD 18.543,61
<p>Nombre del Oferente REMOLQUES OMBU SA Firma del Oferente</p> <p>Fecha 31/08/2020</p>								<p>Precio Total USD 706.672,17 (incluye IVA)</p>

REMOLQUES OMBU S.A.
Arturo Corbalán
Apoderado

PLIEG-2020-44776141-AP

[Handwritten signature]



LA NACION
NORMA E. VERNI
ESCRIBANA ADSCRIBIDA

Precio y Cronograma de cumplimiento – Servicios Conexos

Parte II. Sección VII. Requisitos de Bienes y Servicios

Monedas de conformidad con la Subcláusula 15 del IAO

Fecha: 31/08/2020

Alternativa No. 1

Página N° 1 de 3

15

1	2	3	4	5	6	7	
Servicio N°	Descripción de los Servicios	País de Origen	Fecha de Entrega en el Lugar de Destino Final	Cantidad y Unidad física	Precio Unitario (USD)	Precio Total por Servicio (Col 5 x 6 o un estimado)	
LOTE 8	Transporte y seguro de equipo de lote perteneciente a Grupo A hasta Localidad incluida en la ZONA 1	AR	30/09/2020 Almirante Brown, Provincia de Buenos Aires	3 Chipeadora	2.203,26	N/A	
			30/09/2020 Chascomús, Provincia de Buenos Aires (Zona 1)	1 Chipeadora	2.521,41		
			30/10/2020 Escobar, Provincia de Buenos Aires (Zona 1)	1 Chipeadora	1.967,01		
			30/10/2020 Florencio Varela, Provincia de Buenos Aires (Zona 1)	1 Chipeadora	2209,56		
			30/11/2020 General San Martín, Provincia de Buenos Aires	2 Chipeadoras	2.124,51		
			30/10/2020 La Matanza, Provincia de Buenos Aires (Zona 1)	1 Chipeadora	2.203,26		
			30/11/2020 Lanús, Provincia de Buenos Aires (Zona 1)	3 Chipeadoras	2.168,61		
			No Aplica				

REMOLQUES OMBU S.A.
Arturo Corbalán
ApoDERADO

[Handwritten signature]

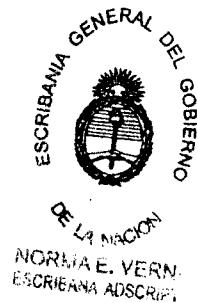

76

N/A

LOTE 8	Transporte y seguro de equipo de lote perteneciente a Grupo A hasta Localidad incluida en la <u>ZONA 2</u>	AR	30/11/2020 Lomas de Zamora, Provincia de Buenos Aires (Zona 1)	1 Chipeadora	2.168,61
			30/11/2020 Luján, Provincia de Buenos Aires (Zona 1)	1 Chipeadora	2.030,01
			28/01/2021 Malvinas Argentinas, Provincia de Buenos Aires (Zona 1)	1 Chipeadora	2.026,82
			28/01/2021 Pilar, Provincia de Buenos Aires (Zona 1)	1 Chipeadora	2.007,96
			28/01/2021 San Fernando, Provincia de Buenos Aires (Zona 1)	1 Chipeadora	2070,96
			28/01/2021 Villarino, Provincia de Buenos Aires (Zona 2)	1 Chipeadora	3.113,61
			28/01/2021 Córdoba Capital, Provincia de Córdoba (Zona 2)	2 Chipeadoras	423,51
			28/01/2021 Villa María, Provincia de Córdoba (Zona 2)	1 Chipeadora	417,21
			28/01/2021 Gral. Pico, Provincia de La Pampa (Zona 2)	1 Chipeadora	1.652,01
			28/01/2021 San Jorge, Provincia de Santa Fe (Zona 2)	1 Chipeadora	1.015,71
			21/01/2021 Santo Tomé, Provincia de Corrientes (Zona 3)	1 Chipeadora	3.302,61
LOTE 8	Transporte y seguro de equipo de lote perteneciente a Grupo A hasta Localidad incluida en la <u>ZONA 3</u>	AR			

REMOLOQUES OMBU S.A.
Arturo Corbellán
Aboderado

[Handwritten signature]

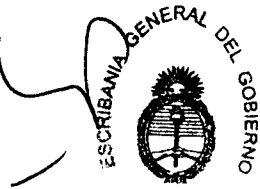

NOFMA E. VERNI
ESCRIBANA ADSCRIP.

77

<p>LOTE 8</p> <p>Transporte y seguro de equipo de lote perteneciente a Grupo A hasta Localidad incluida en la ZONA 4</p>	<p>AR</p>	<p>28/01/2021 Consorcio 5 Regiones, Provincia de La Rioja (Zona 3)</p>	<p>2 Chipeadoras</p>	<p>1.790,61</p>	<p>N/A</p>
		<p>28/01/2021 San Pedro, Provincia de Misiones (Zona 3)</p>	<p>1 Chipeadora</p>	<p>4.401,96</p>	
		<p>28/01/2021 Tartagal, Provincia de Salta (Zona 3)</p>	<p>1 Chipeadora</p>	<p>4.001,91</p>	
		<p>28/01/2021 Termas de Rio Hondo, Provincia de Santiago del Estero</p>	<p>1 Chipeadora</p>	<p>1.998,51</p>	
		<p>28/01/2021 S. M. de Tucumán - Tucumán CPM GIRSU, Provincia de Tucumán (Zona 3)</p>	<p>2 Chipeadoras</p>	<p>2.184,36</p>	
		<p>28/01/2021 Comodoro Rivadavia, Provincia de Chubut (Zona 4)</p>	<p>1 Chipeadora</p>	<p>5791,11</p>	
		<p>28/01/2021 Villa Regina, Provincia de Rio Negro (Zona 4)</p>	<p>1 Chipeadora</p>	<p>3422,31</p>	
		<p>28/01/2021 Cons. Caleta Olivia / P. Truncado, Provincia de Santa Cruz (zona 4)</p>	<p>2 Chipeadoras</p>	<p>6055,71</p>	

*NOTA: SE DEBERÁN COMPLETAR LOS PRECIOS UNITARIOS DE CADA UNO DE LOS FLETES A LAS DISTINTAS ZONAS, DE ACUERDO CON EL GRUPO AL QUE PERTENECE EL LOTE, PARA PERMITIR LA CORRECTA EVALUACIÓN.

- SI SOLAMENTE SE OFERTARA POR BIENES DEL "GRUPO A", SE DEBERÁN INIDICARAN LOS PRECIOS CORRESPONDIENTES A LOS 4 PRIMEROS SERVICIOS CONEXOS (1 AL 4).
- SI SOLO SE OFERTA POR BIENES DEL "GRUPO B", SE DEBERÁN COTIZAR SOLAMENTE LOS PRECIOS DE LOS SERVICIOS CONEXOS 5 AL 8.
- SI SE OFERTARA POR LOTES DE AMBOS GRUPOS, SE DEBERÁN COTIZAR TODOS LOS 8 SERVICIOS CONEXOS (1 AL 8)

NOMBRE DEL OFERENTE REMOLQUES OMBU S.A. FIRMA DEL OFERENTE.



FECHA 31/08/2020

REMOLQUES OMBU S.A.
Arturo Corbalán
Apoderado

[Handwritten signature]

ESCRIBANIA GENERAL DEL GOBIERNO
DE LA NACION
NORMA E. VERNI
ESCRIBANA ADSCRIPTA

78

Lista de Precios: Bienes de origen en el País del Comprador

País Comprador Argentina		Fecha: 31/08/2020 LPI No: 02/2020 Alternativa No: -		Página N° 1 of 4			
(Ofertas de los Grupo A y B)							
Monedas de conformidad con la Subcláusula 15							
1	2	3	4	5	6	7	8
No. de lote	Descripción de los Bienes	Fecha de entrega según definición de Incoterms	Cantidad y unidad física	Precio Unitario CIP (indicar lugar de destino convenido) de cada artículo	Precio Total CIP per cada artículo (Col. 4x5)	Costo de la mano de obra, materia prima y componentes de origen en el País del Comprador	Impuestos sobre la venta y otros pagaderos por artículo si el contrato es adjudicado de acuerdo con IAO 14.6.(a)(ii)
9	Carrito recolector p/ Rec. Urb. ("Big Bag" 0.9x0.9) Marca OMBU	30/09/2020	80 carritos	USD 2.470,21 Almirante Brown, Provincia de Buenos Aires (Zona 1)	USD 197.616,80	% de la Col. 5	IVA del 10,5% incluido en el Precio Total
9	Carrito recolector p/ Rec. Urb. ("Big Bag" 0.9x0.9) Marca OMBU	30/10/2020	21 carritos	USD 2.788,36 Chascomús, Provincia de Buenos Aires (Zona 1)	USD 58.555,56	97 % Integración nacional	USD 20.749,76
9	Carrito recolector p/ Rec. Urb. ("Big Bag" 0.9x0.9) Marca OMBU	30/09/2020	81 carritos	USD 2.230,81 Escobar, Provincia de Buenos Aires (Zona 1)	USD 180.695,61	97 % Integración nacional	USD 18.973,04

NORMA E. VERNIZ
ESCRIBANA ADSCRIP.



[Handwritten signature]

49

9	Carrito recolector p/ Rec. Urb. ("Big Bag" 0.9x0.9) Marca OMBU	30/09/2020	81 carritos	USD 2.545,81 Florencio Varela, Provincia de Buenos Aires (Zona 1)	USD 206.210,61	97 % Integración nacional	USD 21.652,11
9	Carrito recolector p/ Rec. Urb. ("Big Bag" 0.9x0.9) Marca OMBU	30/10/2020	160 carritos	USD 2.363,11 General San Martín, Provincia de Buenos Aires (Zona 1)	USD 378.097,60	97 % Integración nacional	USD 39.700,25
9	Carrito recolector p/ Rec. Urb. ("Big Bag" 0.9x0.9) Marca OMBU	30/11/2020	50 carritos	USD 2.467,06 La Matanza, Provincia de Buenos Aires (Zona 1)	USD 123.353,00	97 % Integración nacional	USD 12.952,07
9	Carrito recolector p/ Rec. Urb. ("Big Bag" 0.9x0.9) Marca OMBU	30/10/2020	121 carritos	USD 2.451,31 Lanús, Provincia de Buenos Aires (Zona 1)	USD 296.608,51	97 % Integración nacional	USD 31.143,89
9	Carrito recolector p/ Rec. Urb. ("Big Bag" 0.9x0.9) Marca OMBU	30/11/2020	161 carritos	USD 2.451,31 Lomas de Zamora, Provincia de Buenos Aires (Zona 1)	USD 394.660,91	97 % Integración nacional	USD 41.439,40
9	Carrito recolector p/ Rec. Urb. ("Big Bag" 0.9x0.9) Marca OMBU	30/11/2020	81 carritos	USD 2.293,81 Luján, Provincia de Buenos Aires (Zona 1)	USD 185.798,61	97 % Integración nacional	USD 19.508,85

ESCRIBANA ADSCRITA
NORMA E. VERNA
DE LA NACION
ESCRIBANA GENERAL
DEL GOBIERNO



Handwritten signature consisting of a series of loops.

80

9	Carrito recolector p/ Rec. Urb. ("Big Bag" 0.9x0.9) Marca OMBU	30/09/2020	30 carritos	USD 2.290,66 Malvinas Argentinas, Provincia de Buenos Aires (Zona 1)	USD 68.719,80	97 % Integración nacional	USD 7.215,58
9	Carrito recolector p/ Rec. Urb. ("Big Bag" 0.9x0.9) Marca OMBU	30/11/2020	80 carritos	USD 2.249,41 Mercedes, Provincia de Buenos Aires (Zona 1)	USD 179.472,80	97 % Integración nacional	USD 18.844,64
9	Carrito recolector p/ Rec. Urb. ("Big Bag" 0.9x0.9) Marca OMBU	30/11/2020	81 carritos	USD 2.271,76 Pilar, Provincia de Buenos Aires (Zona 1)	USD 184.012,56	97 % Integración nacional	USD 19.321,32
9	Carrito recolector p/ Rec. Urb. ("Big Bag" 0.9x0.9) Marca OMBU	30/09/2020	30 carritos	USD 2.331,61 San Fernando, Provincia de Buenos Aires (Zona 1)	USD 69.948,30	97 % Integración nacional	USD 7.344,57
9	Carrito recolector p/ Rec. Urb. ("Big Bag" 0.9x0.9) Marca OMBU	30/11/2020	30 carritos	USD 3.380,56 Villarino, Provincia de Buenos Aires (Zona 2)	USD 101.416,80	97 % Integración nacional	USD 10.648,76

GOBIERNO
ESCRIBANA GENERAL
NORMA E. VERNI
ESCRIBANA ADSCRITA



[Handwritten signature]

87

9	Carrito recolector p/ Rec. Urb. ("Big Bag" 0.9x0.9) Marca OMBU	30/11/2020	30 carritos	USD 687,31 Villa María, Provincia de Córdoba (Zona 2)	USD 20.619,30	97 % Integración nacional	USD 2.165,03
9	Carrito recolector p/ Rec. Urb. ("Big Bag" 0.9x0.9) Marca OMBU	30/11/2020	30 carritos	USD 1.915,81 Gral. Pico, Provincia de La Pampa (Zona 2)	USD 57.474,30	97 % Integración nacional	USD 6.034,80
Precio Total USD 2.703.261,07 (incluye IVA)							

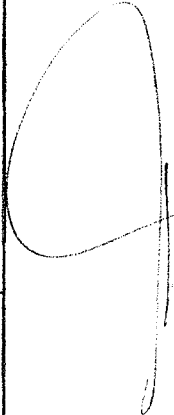

REMOLQUES OMBU S.A.
Arturo Corbalán
Apoderado

Nombre del Oferente Remolques Ombu S.A. Firma del Oferente

Fecha 31/08/2020

ESCRIBANA ADSCRIPTA
NORMA E. VERNA



[Handwritten signature]

Precio y Cronograma de cumplimiento – Servicios Conexos

Monedas de conformidad con la Subcláusula 15 del SAIO

Fecha: 31/08/2020

Alternativa No. 1 de 4
Página N° 1 de 4

82

1	2	3	4	5	6	7
Servicio o N°	Descripción de los Servicios	País de Origen	Fecha de Entrega en el Lugar de Destino Final	Cantidad y Unidad física	Precio Unitario (USD)	Precio Total por Servicio (Col 5 x 6 o un estimado) No Aplica
LOTE 9	Transporte y seguro de equipo de lote perteneciente a Grupo A hasta Localidad incluida en la ZONA 1	AR	30/09/2020 Almirante Brown, Provincia de Buenos Aires	80 Carritos	2.036,21	N/A
			30/10/2020 Chascomús, Provincia de Buenos Aires (Zona 1)	21 Carritos	2.354,36	
			30/09/2020 Escobar, Provincia de Buenos Aires (Zona 1)	81 Carritos	1.796,81	
			30/09/2020 Florencio Varela, Provincia de Buenos Aires (Zona 1)	81 Carritos	2.111,81	
			30/10/2020 General San Martín, Provincia de Buenos Aires	160 Carritos	1.929,11	
			30/11/2020 La Matanza, Provincia de Buenos Aires (Zona 1)	50 Carritos	2.033,06	
			30/10/2020 Lanús, Provincia de Buenos Aires (Zona 1)	121 Carritos	2.017,31	

ESCRIBANA ADSCRIPTA
NORMA E. VERN.
LA NACION
ESCRIBANA GENERAL DEL GOBIERNO

[Handwritten signature]

LOTE 9				2.017,31	N/A
		30/11/2020 Lomas de Zamora, Provincia de Buenos Aires (Zona 1)	161 Carritos		
		30/11/2020 Luján, Provincia de Buenos Aires (Zona 1)	81 Carritos	1.859,81	
		30/09/2020 Malvinas Argentinas, Provincia de Buenos Aires (Zona 1)	30 Carritos	1.986,35	
		30/11/2020 Mercedes, Provincia de Buenos Aires (Zona 1)	80 Carritos	1.809,41	
		30/11/2020 Pilar, Provincia de Buenos Aires (Zona 1)	81 Carritos	1.837,76	
		30/09/2020 San Fernando, Provincia de Buenos Aires (Zona 1)	30 Carritos	1.897,61	
		30/11/2020 Villarino, Provincia de Buenos Aires (Zona 2)	30 Carritos	2.946,56	
		28/01/2021 Córdoba Capital, Provincia de Córdoba (Zona 2)	161 Carritos	284,81	
		28/01/2021 Villa María, Provincia de Córdoba (Zona 2)	30 Carritos	253,31	
		28/01/2021 Paraná, Provincia de Entre Ríos (Zona 2)	80 Carritos	1.248,71	
		28/01/2021 Gral. Pico, Provincia de La Pampa (Zona 2)	30 Carritos	1.481,81	

83

Transporte y seguro de equipo de lote perteneciente a Grupo A hasta Localidad incluida en la ZONA 2

AR

ESCRIBANA ADSCRIP.
NORMA E. VERN.
DE LA NACION
ESCRIBANA GENERAL DEL GOBIERNO

[Handwritten signature]

N/A

84

<p>Transporte y seguro de equipo de lote perteneciente a Grupo A hasta Localidad incluida en la <u>ZONA 3</u></p>	<p>AR</p>	28/01/2021 San Jorge, Provincia de Santa Fe (Zona 2)	30 Carritos	845,51
		21/01/2021 Santo Tomé, Provincia de Corrientes (Zona 3)	30 Carritos	3.132,31
		28/01/2021 Consorcio 5 Regiones, Provincia de La Rioja (Zona 3)	60 Carritos	1.636,16
		28/01/2021 San Pedro, Provincia de Misiones (Zona 3)	30 Carritos	1.078,61
		28/01/2021 Tartagal, Provincia de Salta (Zona 3)	30 Carritos	3.831,71
		28/01/2021 Consorcio Región 1, Provincia de San Juan (Zona 3)	30 Carritos	2.080,31
		28/01/2021 Termas de Río Hondo, Provincia de Santiago del Estero	30 Carritos	1.828,31
		28/01/2021 S. M. de Tucumán - Tucumán CPM GRSU, Provincia de Tucumán (Zona 3)	30 Carritos	2.014,16
		28/01/2021 Comodoro Rivadavia, Provincia de Chubut (Zona 4)	30 Carritos	5.620,91
		28/01/2021 Villa Regina, Provincia de Río Negro (Zona 4)	30 Carritos	3.252,11
<p>Transporte y seguro de equipo de lote perteneciente a Grupo A hasta Localidad incluida en la <u>ZONA 4</u></p>	<p>AR</p>			

ESCRIBANA ADSCRIP.
NORMA E. VERN.
DE LA NACION
ESCRIBANIA GENERAL
DEL GOBIERNO

[Handwritten signature]

85

	28/01/2021 Cons. Caleta Olivia / P. Truncado, Provincia de Santa Cruz (zona 4)	30 Carritos	5.885,51
--	--	-------------	----------

***NOTA: SE DEBERÁN COMPLETAR LOS PRECIOS UNITARIOS DE CADA UNO DE LOS FLETES A LAS DISTINTAS ZONAS, DE ACUERDO CON EL GRUPO AL QUE PERTENECE EL LOTE, PARA PERMITIR LA CORRECTA EVALUACIÓN.**

- SI SOLAMENTE SE OFERTARA POR BIENES DEL "GRUPO A", SE DEBERÁN INDICARAN LOS PRECIOS CORRESPONDIENTES A LOS 4 PRIMEROS SERVICIOS CONEXOS (1 AL 4).
- SI SOLO SE OFERTA POR BIENES DEL "GRUPO B", SE DEBERÁN COTIZAR SOLAMENTE LOS PRECIOS DE LOS SERVICIOS CONEXOS 5 AL 8.
- SI SE OFERTARA POR LOTES DE AMBOS GRUPOS, SE DEBERÁN COTIZAR TODOS LOS 8 SERVICIOS CONEXOS (1 AL 8)

NOMBRE DEL OFERENTE REMOLQUES OMBU S.A. FIRMA DEL OFERENTE

FECHA 31/08/2020

REMOLQUES OMBU S.A.
Arturo Corbalán
Apoderado

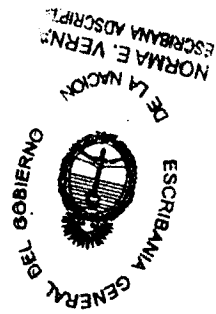

[Handwritten signature]

86

Lista de Precios: Bienes de origen en el País del Comprador

País Comprador
República Argentina

Fecha: 31/08/2020

LPI No:02/2020

Alternativa No: -

Página N°1 of 2

(Ofertas de los Grupo A y B)

Monedas de conformidad con la Subcláusula 15

1	2	3	4	5	6	7	8
No. de lote	Descripción de los Bienes	Fecha de entrega según definición de Incoterms	Cantidad y unidad física	Precio Unitario CIP [indicar lugar de destino convenido] de cada artículo	Precio Total CIP por cada artículo (Col. 4x5)	Costo de la mano de obra, materia prima y componentes de origen en el País del Comprador	Impuestos sobre la venta y otros pagaderos por artículo si el contrato es adjudicado de acuerdo con IAO 14.6.(a)(ii)
10	Planta de clasificación RSU OMBU	30/09/2020	1 planta	USD 225.719,80 Almirante Brown, Provincia de Buenos Aires	USD 225.719,80	% de la Col. 5	IVA del 10,5% incluido en el Precio Total
10	Planta de clasificación RSU OMBU	30/09/2020	1 planta	USD 225.609,55 Chascomús, Provincia de Buenos Aires (Zona 1)	USD 225.609,55	97 % Integración nacional	USD 23.700,57
10	Planta de clasificación RSU	30/10/2020	1 planta	USD 225.883,6 Escobar, Provincia de Buenos Aires (Zona 1)	USD 225.883,6	97 % Integración nacional	USD 23.717,78



NORMA E. VERN;
ESCRIBANA ADSCRIPTA.

[Handwritten signature]

87

10	Planta de clasificación RSU	30/11/2020	2 planta	USD 225.789,1 Provincia de Buenos Aires	USD 451.578,20	97 % Integración nacional	USD 47.415,71
10	Planta de clasificación RSU	30/11/2020	1 planta	USD 225.748,15 General San Martín, Provincia de Buenos Aires	USD 225.748,15	97 % Integración nacional	USD 23.703,55
							Precio Total USD 1.354.539,30

Nombre del Oferente **REMOLQUES OMBU SA** Firma del Oferente

Fecha **31/08/2020**



REMOLQUES OMBU S.A.
Arturo Corbalán
Apoderado

[Handwritten signature]



NORMA E. VERN.
ESCRIBANA ADSCRIPTA

Parte II. Sección VII. Requisitos de Bienes y Servicios

Precio y Cronograma de cumplimiento – Servicios Conexos

Monedas de conformidad con la Subcláusula 15 del IAO

Fecha: 31/08/2020

Alternativa No. 1

Página N° 1 de 2

1	2	3	4	5	6	7
Servicio N°	Descripción de los Servicios	País de Origen	Fecha de Entrega en el Lugar de Destino Final	Cantidad y Unidad física	Precio Unitario (USD)	Precio Total por Servicio (Col 5 x 6 o un estimado) No Aplica
LOTE 10	Transporte y seguro de equipo de lote perteneciente a Grupo A hasta Localidad incluida en la ZONA 1	AR	30/09/2020 Almirante Brown, Provincia de Buenos Aires	1 Planta	1.754,80	N/A
			30/09/2020 Chascomús, Provincia de Buenos Aires (Zona 1)	1 Planta	1.644,55	
			30/10/2020 Escobar, Provincia de Buenos Aires (Zona 1)	1 Planta	1.918,60	
			30/11/2020 Florencio Varela, Provincia de Buenos Aires (Zona 1)	2 Plantas	1.824,10	
			30/11/2020 General San Martín, Provincia de Buenos Aires	1 Planta	1.783,15	
			28/01/2021 La Matanza, Provincia de Buenos Aires (Zona 1)	1 Planta	1.682,35	
			28/01/2021 Lanús, Provincia de Buenos Aires (Zona 1)	4 Plantas	1.780,00	

[Handwritten signature]



NORMA E. VERN.
ESCRIBANA ADSCRIPT.

89

LOTE 10			1 Planta	1.723,30	N/A
	28/01/2021 Lomas de Zamora, Provincia de Buenos Aires (Zona 1)		1 Planta	1.808,35	
	28/01/2021 Luján, Provincia de Buenos Aires (Zona 1)		1 Planta	1.808,35	
	28/01/2021 Malvinas Argentinas, Provincia de Buenos Aires (Zona 1)		1 Planta	1.795,75	
	28/01/2021 Mercedes, Provincia de Buenos Aires (Zona 1)		1 Planta	1.833,55	
	28/01/2021 Pilar, Provincia de Buenos Aires (Zona 1)		1 Planta	1.843,00	
	28/01/2021 San Fernando, Provincia de Buenos Aires (Zona 1)		1 Planta	3.701,5	
	28/01/2021 Córdoba Capital, Provincia de Córdoba (Zona 2)		1 Planta	3.181,75	
	28/01/2021 Paraná, Provincia de Entre Ríos (Zona 2)		1 Planta		

Transporte y seguro de equipo de lote perteneciente a Grupo A hasta Localidad incluida en la ZONA 2

AR

*NOTA: SE DEBERÁN COMPLETAR LOS PRECIOS UNITARIOS DE CADA UNO DE LOS FLETES A LAS DISTINTAS ZONAS, DE ACUERDO CON EL GRUPO AL QUE PERTENECE EL LOTE, PARA PERMITIR LA CORRECTA EVALUACIÓN.

- SI SOLAMENTE SE OFERTARA POR BIENES DEL "GRUPO A", SE DEBERÁN INDICARAN LOS PRECIOS CORRESPONDIENTES A LOS 4 PRIMEROS SERVICIOS CONEXOS (1 AL 4).
- SI SOLO SE OFERTA POR BIENES DEL "GRUPO B", SE DEBERÁN COTIZAR SOLAMENTE LOS PRECIOS DE LOS SERVICIOS CONEXOS 5 AL 8.
- SI SE OFERTARA POR LOTES DE AMBOS GRUPOS, SE DEBERÁN COTIZAR TODOS LOS 8 SERVICIOS CONEXOS (1 AL 8)

NOMBRE DEL OFERENTE REMOLQUES OMBU S.A. FIRMA DEL OFERENTE

REMOLQUES OMBU S.A.
Arturo Corbalán
Apoderado

FECHA 31/08/2020

[Handwritten signature]

ESCRIBANIA GENERAL DEL GOBIERNO
DE LA NACION
NORMA E. VERN,
ESCRIBANA ADSCRIP.

90

Formulario de Presentación de Oferta

Fecha: 31 de Agosto de 2020

LPI No.: N°02 de 2020

Llamado a la Licitación No.: Primer Llamado
A: *Ministerio de Ambiente y Desarrollo Sostenible*

Nosotros, los suscritos, declaramos que:

(a) Hemos examinado y no hallamos objeción alguna a los documentos de licitación, incluso sus Enmiendas Nos.

Enmienda N°1/2020 Martes 21 de Julio de 2020
Enmienda N°2/2020 Miercoles 5 de Agosto de 2020
Enmienda N°3/2020 Lunes 10 de Agosto de 2020
Enmienda N°4/2020 Viernes 14 de Agosto de 2020
Enmienda N°5/2020 Lunes 24 de Agosto de 2020

(b) Ofrecemos proveer los siguientes Bienes y Servicios Conexos de conformidad con los Documentos de Licitación y de acuerdo con el Plan de Entregas establecido en la Lista de Bienes:

Lote N°1 Trituradora de vidrios cantidad total 26 unidades correspondientes a las zonas 1,2,3 y 4

Lote N°9 Carrito Recolector para Reciclaje Urbano Cantidad Total 1057 unidades correspondientes a la Zona 1

Servicios Conexos (entregas en los lugares indicados según corresponda en lote N°1 Zona 1,2,3 y 4 y según corresponda en lote N°9 en Zona N°1)

(c) El precio total de nuestra oferta, excluyendo cualquier descuento ofrecido en el rubro (d) a continuación es:

-Lote N°1 Trituradora de vidrios son USD 285.220,00 (doscientos ochenta y cinco mil doscientos veinte con 00/100 dolares)

-Lote N°9 Carrito Recolector para reciclaje Urbano son USD 267.780,38 (son doscientos sesenta y siete mil setecientos ochenta con 38/100 dolares)

-Servicios Conexos son USD 18.364,11 (son dieciocho mil trescientos sesenta y cuatro con 11/100 dolares)

TOTAL OFERTADO: USD 571.364,49 (son quinientos setenta y un mil trescientos sesenta y cuatro con 49/100 dolares)

(d) Los descuentos ofrecidos y la metodología para su aplicación son: **(NO APLICA)**

Descuentos. Si nuestra oferta es aceptada, los siguientes descuentos serán aplicables:

Metodología y Aplicación de los Descuentos. Los descuentos se aplicarán de acuerdo a la siguiente metodología:

(e) Nuestra oferta se mantendrá vigente por el período establecido en la Subcláusula 20.1 de las IAO, a partir de la fecha límite fijada para la presentación de las ofertas de conformidad con la Subcláusula 24.1 de las IAO. Esta oferta nos obligará y podrá ser aceptada en cualquier momento antes de la expiración de dicho período;

ADRIAN PEREZ
PRESIDENTE
INDUSTRIAS POLET S.A

[Handwritten signature]

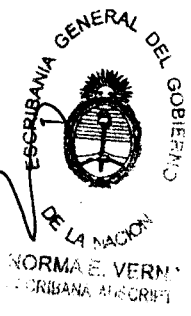

- 91
- (f) Si nuestra oferta es aceptada, nos comprometemos a obtener una Garantía de Cumplimiento del Contrato de conformidad con la Cláusula 44 de las IAO y Cláusula 18 de las CGC;
 - (g) Los suscritos, incluyendo todos los subcontratistas o proveedores requeridos para ejecutar cualquier parte del Contrato, tenemos nacionalidad de países elegibles *Argentina y China*.
 - (h) No tenemos conflicto de intereses de conformidad con la Subcláusula 4.2 de las IAO;
 - (i) Nuestra empresa, sus afiliados o subsidiarias, incluyendo todos los subcontratistas o proveedores para ejecutar cualquier parte del Contrato, no han sido declarados inelegibles por el Banco, bajo las leyes del país del Comprador o normativas oficiales, de conformidad con la Subcláusula 4.3 de las IAO;
 - (j) No tenemos ninguna sanción del Banco o de alguna otra Institución Financiera Internacional (IFI).
Parte I. Sección IV. Formularios de la Oferta 38
 - (k) Usaremos nuestros mejores esfuerzos para asistir al Banco en investigaciones.
 - (l) Nos comprometemos que dentro del proceso de selección (y en caso de resultar adjudicatarios, en la ejecución) del contrato, a observar las leyes sobre fraude y corrupción, incluyendo soborno, aplicables en el país del cliente.
 - (m) Las siguientes comisiones, gratificaciones u honorarios han sido pagados o serán pagados en relación con el proceso de esta licitación o ejecución del Contrato:
Nombre del Receptor Dirección Concepto Monto
(Si no han sido pagadas o no serán pagadas, indicar "ninguna".)
 - (n) Entendemos que esta oferta, junto con su debida aceptación por escrito incluida en la notificación de adjudicación, constituirán una obligación contractual entre nosotros, hasta que el Contrato formal haya sido perfeccionado por las partes.
 - (o) Entendemos que ustedes no están obligados a aceptar la oferta evaluada más baja ni ninguna otra oferta que reciban.

Firma:

En calidad de *Presidente de Industrias Polet S.A*

Nombre: *Adrian Víctor Perez*

Debidamente autorizado para firmar la oferta por y en nombre de: *Industrias Polet S.A*

El día *31 de Agosto de 2020*

ADRIAN PEREZ
PRESIDENTE
INDUSTRIAS POLET S.A.

[Handwritten signature]

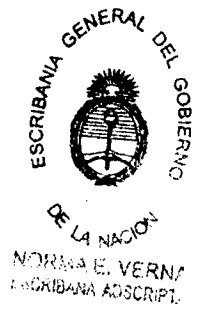

92



INDUSTRIAS POLET S.A.

(54 11) 4754 - 1221

ventas@polet.com.ar

www.polet.com.ar

Calle 31 N° 3271/73 (ex Dorrego 1140)

C.P. B1651BXG

San Andrés - Partido de San Martín

Buenos Aires - Argentina

LPI N° 2/2020 Adquisición de equipamiento para potenciar la clasificación y separación de RSU, y dotar de la infraestructura necesaria para la mejora de las condiciones laborales de los recicladores urbanos, en pos de promover las bases de la economía circular de distintos municipios de la República Argentina -

Numeros de lotes

Lote	Descripción	Cantidad
1	Trituradora de vidrios (3000 b/h))	26
2	Guillotina de neumáticos (hasta R24.5")	29
3	Trituradora de cascotes (20tn/h)	26
4	Balanza para camión eje portátil (20Tn)	24
5	Balanza de Piso 1500Kgs (1.2m x1.2m)	50
6	Puntos verdes móviles de arrastre (10 cont.)	48
7	Enfardadora doble cajón vertical.	40
8	Chipeadora de ramas (5Tn/h)	35
9	Carrito recolector p/ Rec. Urb. (BigBag 0.9x0.9)	1748
10	Planta de clasificación RSU	19

ADRIAN PEREZ
PRESIDENTE
INDUSTRIAS POLET S.A.

[Handwritten signature]

ESCRIBANIA GENERAL DEL GOBIERNO
DE LA NACION
NORMA E. VERMA
ESCRIBANA ADSCRIP.

93



INDUSTRIAS POLET S.A.
 (54 11) 4754 - 1221
 ventas@polet.com.ar
 www.polet.com.ar

Calle 31 N° 3271/73 (ex Dorrego 1140)
 C.P. B1651BXG
 San Andrés - Partido de San Martín
 Buenos Aires - Argentina

FORMULARIOS DE LISTAS DE PRECIOS
 [El Oferente completará estos formularios de Listas de Precios de acuerdo con las instrucciones indicadas. La lista de artículos y precios en la columna 1 de la Lista de Precios deberá cumplir con la Lista de Bienes y Servicios Cuantificados utilizada por el comprador en los Pliegos de Bienes y Servicios.]

Lista de Precios: Bienes de origen en el País del Comprador

Fecha: 31/08/2020
 Licitación Pública Internacional N° 2/2020
 Alternativa No. 01/01
 Página N° 1 of 1

Bienes de origen en el País del Comprador							
1	2	3	4	5	6	7	8
No. de ítem	Descripción de los Bienes	Fecha de entrega según definición de Incoterms	Cantidad y unidad física	Precio Unitario CIP u\$d	Precio Total CIP por cada artículo (Col. 4x5) u\$d	Costo de la mano de obra, materia prima y componentes de origen en el País del Comprador % de la Col. 5	Impuestos sobre la venta y otros pagaderos por artículo si el contrato es adjudicado de acuerdo con IAO 14.6.(a)(ii)
1	Trituradora de vidrios (3000 b/h)				No aplica en este formulario		
2	Guillotina de neumáticos (hasta R24.5)				No cotizamos		
3	Trituradora de cascotes (20t/h)				No cotizamos		
4	Balanza para camión eje portátil (20Tn)				No cotizamos		
5	Balanza de Piso 1500Kgs (1.2m x1.2m)				No cotizamos		
6	Puntos verdes móviles de arrastre (10 cont.)				No cotizamos		
7	Enfardadora doble cajón vertical.				No cotizamos		
8	Chipeadora de ramas (5Tn/h)				No cotizamos		
9	Carrito recolector p/ Rec. Urb. (BigBag 0.8x0.9)	Primera entrega: A los 30 días Última parcial de entrega: A los 90 días	1057	209,37	221.306,10	21,00%	253,34
10	Planta de clasificación RSU				No cotizamos		
						Precio Total Bienes Nacionales	267.780,38

Los precios ofertados están expresados en dolares estadounidenses

Nombre del Oferente INDUSTRIAS POLET S.A.

Firma del Oferente

Fecha 31/08/2020

ADRIAN PEREZ
 PRESIDENTE
 INDUSTRIAS POLET S.A.

[Handwritten signature]

ESCRIBANIA GENERAL DEL GOBIERNO
DE LA NACION
NORMA E. VERNI
ESCRIBANA ADSCRIP.

94



INDUSTRIAS POLET S.A.
 (54 11) 4754 - 1221
 ventas@polet.com.ar
 www.polet.com.ar

Calle 31 N° 3271/73 (ex Dorrego 1140)
 C.P. B1651BXG
 San Andrés - Partido de San Martín
 Buenos Aires - Argentina

FORMULARIOS DE LISTAS DE PRECIOS

[El Oferente completará estos formularios de Listas de Precios de acuerdo con las instrucciones indicadas. La lista de artículos y ítems en la columna 1 de la Lista de Precios deberá coincidir con la Lista de Bienes y Servicios que se detallada por el Comprador en los Requisitos de los Bienes y Servicios.]

Lista de Precios: Bienes fabricados fuera del país del Comprador que deben ser importados									
(Ofertas del Grupo C, bienes que deben ser importados) Monedas de conformidad con la Subcláusula 15							Fecha: 31/08/2020 Licitación Pública Internacional N° 2/2020 Alternativa No. 01/01 Página N° 1 de 1		
1	2	3	4	5	6	7	8	9	10
No. de lote	Descripción de los Bienes	País de origen	Fecha de entrega según definición de Incoterms	Cantidad y unidad física	Precio Unitario CIP u\$d	Precio total CIP de las unidades ofertadas para el lote (Col. 5x6) u\$d	Impuestos y cargas en el territorio del comprador por unidad (de corresponder) u\$d	Precio unitario final (col 6 + 8) u\$d	Precio Final (Col 5 x 9) u\$d
1	Trituradora de vidrios (3000 b/h)	China	Primera entrega: A los 30 días Última parcial de entrega: A los 90 días	26	9.927,60	258.117,60	1.042,40	10.970,00	285.220,00
2	Guilotina de neumáticos (hasta R24.5')				No cotizamos				
3	Trituradora de cascotes (20tr/h)				No cotizamos				
4	Balanza para camión eje portátil (20Tn)				No cotizamos				
5	Balanza de Piso 1500Kgs (1.2m x1.2m)				No cotizamos				
6	Puntos verdes móviles de arrastre (10 cont.)				No cotizamos				
7	Enfardadora doble cajón vertical.				No cotizamos				
8	Chipeadora de ramas (5Tn/h)				No cotizamos				
9	Carrito recolector pl/ Rec. Urb. (BigBag 0.9x0.9)				No aplica en este formulario				
10	Planta de clasificación RSU				No cotizamos				
Precio Total bienes importados									285.220,00

Los precios ofertados estan expresados en dolares estadounidenses

Incluye todos los impuestos por pagar sobre el artículo, que no estén incluidos en el precio CIP, como así también tasas o registros, de modo tal poder cumplir con los requerimientos de las especificaciones técnicas (e) Patentamiento. El flete y seguro desde el puerto de importación hasta el destino final estará considerado en los servicios Conexos.

Nombre del Oferente INDUSTRIAS POLET S.A.

Firma del Oferente

Fecha 31/08/2020

ADRIAN PEREZ
 PRESIDENTE
 INDUSTRIAS POLET S.A.

[Handwritten signature]

ESCRIBANIA GENERAL DEL GOBIERNO
DE LA NACION
NORMA E. VERNI
ESCRIBANA ADSCRIPTA

95



INDUSTRIAS POLET S.A.

(54 11) 4754 - 1221

ventas@polet.com.ar

www.polet.com.ar

Calle 31 N° 3271/73 (ex Dorrego 1140)

C.P. B1651BXG

San Andrés - Partido de San Martín

Buenos Aires - Argentina

Precio y Cronograma de cumplimiento – Servicios Conexos

Monedas de conformidad con la Subcláusula 15 de las IAO							Fecha: 31/08/2020
							Licitación Pública Internacional N° 2/2020
							Alternativa No: 01/01
							Página N° 1 of 1
1	2	3	4	5	6	7	
Servicio N°	Descripción de los bienes	Descripción de los Servicio	País de Origen	Fecha de Entrega en el Lugar de Destino Final	Cantidad y Unidad física	Precio Unitario u\$d	Precio Total por Servicio (Col 5 x 6 o un estimado) u\$d
1	Trituradora de vidrios (3000 b/h))	Transporte y seguro de equipo de lote perteneciente a Grupo A hasta Localidad incluida en la ZONA 1	N/A	De acuerdo con cronograma de entregas	13	329,34	4.281,42
2		Transporte y seguro de equipo de lote perteneciente a Grupo A hasta Localidad incluida en la ZONA 2	N/A	De acuerdo con cronograma de entregas	3	392,90	1.178,70
3		Transporte y seguro de equipo de lote perteneciente a Grupo A hasta Localidad incluida en la ZONA 3	N/A	De acuerdo con cronograma de entregas	7	480,13	3.360,91
4		Transporte y seguro de equipo de lote perteneciente a Grupo A hasta Localidad incluida en la ZONA 4	N/A	De acuerdo con cronograma de entregas	3	563,19	1.689,57
5	Carrito recolector p/ Rec. Urb. (BigBag 0.9x0.9)	Transporte y seguro de equipo de lote perteneciente a Grupo B hasta Localidad incluida en la ZONA 1	N/A	De acuerdo con cronograma de entregas	1057	7,43	7.853,51
6		perteneciente a Grupo B hasta	N/A	De acuerdo con	361	No cotizamos	
7		perteneciente a Grupo B hasta	N/A	De acuerdo con	240	No cotizamos	
8		perteneciente a Grupo B hasta	N/A	De acuerdo con	90	No cotizamos	
Precio Total de la Oferta por Servios conexos							18.364,11

*NOTA: SE DEBERÁN COMPLETAR LOS PRECIOS UNITARIOS DE CADA UNO DE LOS FLETES A LAS DISTINTAS ZONAS, DE ACUERDO CON EL GRUPO AL QUE PERTENECE EL LOTE, PARA PERMITIR LA CORRECTA EVALUACIÓN.

- SI SOLAMENTE SE OFERTARA POR BIENES DEL "GRUPO A", SE DEBERÁN INDICARAN LOS PRECIOS CORRESPONDIENTES A LOS 4 PRIMEROS SERVICIOS CONEXOS (1 AL 4).
- SI SOLO SE OFERTA POR BIENES DEL "GRUPO B", SE DEBERÁN COTIZAR SOLAMENTE LOS PRECIOS DE LOS SERVICIOS CONEXOS 5 AL 8.
- SI SE OFERTARA POR LOTES DE AMBOS GRUPOS, SE DEBERÁN COTIZAR TODOS LOS 8 SERVICIOS CONEXOS (1 AL 8)

Nombre del Oferente INDUSTRIAS POLET S.A.

Firma del Oferente

Fecha 31/08/2020

ADRIAN PEREZ
PRESIDENTE
INDUSTRIAS POLET S.A.

[Handwritten signature]

ESCRIBANIA GENERAL DEL GOBIERNO

DE LA NACION
NORMA E. VERN;
ESCRIBANA ADSCRIPT.